

CARTA PROPOSTA

A

COMPANHIA DE DESENVOLVIMENTO DOS VALES DO SÃO FRANCISCO E DO PARNAÍBA – Codevasf

REF. PREGÃO ELETRÔNICO SRP Nº 90004/2026 Processo nº 59570.001192/2025-16-e

OBJETO: Fornecimento, por Sistema de Registro de Preços – SRP, carga, transporte e descarga de 4.000 (quatro mil) kits de irrigação por gotejamento com capacidade para irrigar 500 m² e 4.000 (quatro mil) caixas d'água de 500 litros com tampa, a ser entregues no galpão da 7ª SR da Codevasf, localizado no estado do Piauí, distribuídos em 04 (quatro) itens.

A empresa **NSA SOLUÇÕES EIRELI EPP**, inscrita no Cnpj Nº **18.987.085/0001-71** e Inscrição Estadual : 10.596.722-0 com sede na **Rua Clarice Silva Carrijo, Nº 283 Qd C4, Lt 12/29 Res. Maria Monteiro CEP: 75.384-627**, E-mail : **nsa@nsasolucoes.com**, com conta no **Banco Caixa Econômica Federal (104), Agência: 6368, Operação: 1292, Conta: 579480543-5**; tendo examinado o Edital, vêm apresentar-lhes a presente proposta em conformidade com o Edital mencionado, conforme planilha e condições abaixo, já inclusos todos os custos diretos e indiretos, lucros e encargos, impostos, taxas e demais custos incidentes.

Item	Unid.	Quantid.	DESCRIÇÃO E ESPECIFICAÇÃO DO PRODUTO	Marca	Valor Unit.	Valor total
2	UND	1000	Kit de irrigação por gotejamento para áreas de 500 m ² , superficial, fixo, montagem por encaixe, gotejadores “in line” espaçados de 0,30 m entre si, com vazão de 1,7 litros por hora, com no mínimo 400 m de tubo gotejador, que funcione em pressão de 7,0 m.c.a, 8,0 mm de diâmetro (mínimo) e máximo de 16,0 mm, sistema de filtragem de tela de 120 mesh, tubo de polietileno com proteção contra raios ultravioletas, mínimo de 1,8 % de negro fumo – Cota reservada para ME/EPP em 25% referente ao item 1	NSA VARIAS MARCAS	R\$ 705,50	R\$ 705.500,00
	Metros	400	Bobina de Tubo Gotejador, gotejador in-line (interior do tubo) com vazão 1,7 L/h a 7,0 m.c.a, espaçados de 0,30m em 0,30m, com proteção contra UV, mínimo de 1,8% de negro fumo de dispersão adequada, mínimo de 8,0 mm e máximo de 16 mm de diâmetro	AZUD		
	Metros	70	Tubo Polietileno – PE de 20mm de diâmetro e 1,2mm de espessura da parede, 17,5mm de diâmetro interno, com proteção contra UV, mínimo de 1,8% de negro fumo de dispersão adequada	PLASNOVA		
	Metros	01	Tubo de polietileno DN 16 mm, Diâmetro interno de 15,2 mm, 0,8 mm de espessura da parede.	PLASNOVA		
	Unidade	46	Conector dentado macho compatível com o tubo gotejador citado do tópico 1	RSB		
	Unidade	01	Escova de cerdas plásticas, 40 mm para limpeza interna do filtro de tela	NSA		
	Unidade	01	Mini furador compatível com o conector dentado macho do tópico 4	NSA		
	Unidade	02	Conector para PE, de 20 mm x ¾ pol, rosca macho	CIPLA		
	Unidade	01	Registro de esfera, PVC, DN 1pol, Roscável	DURO		
	Unidade	01	Adaptador flangeado, PVC, FL 32, marrom	DURO		
	Unidade	04	Conector cotovelo dentado de 20x20 mm	RSB		
	Unidade	02	Te de Redução PVC 1 x ¾ pol. Roscável	DURO		
	Unidade	05	Conector dentado de união de 20 mm	RSB		
	Unidade	01	Filtro de Tela Plástica - 1", 120 mesh	AZUD		
	Unidade	02	Conector final de linha de 20 mm	RSB		
	Unidade	01	Fita Veda Rosca 18 mm x 50 m	PISAFIX		

Unidade	01	Cap de PVC Roscável de 1 pol	DURO		
Unidade	01	Planta descritiva da montagem	NSA		
Unidade	03	Niple PVC Roscável, 1"	DURO		

VALOR TOTAL GLOBAL:

R\$705.500,00

Total Global: SETECENTOS E CINCO MIL,QUINHENTOS REAIS.

Declaramos que:

Declaramos que estamos de acordo com os termos do Edital e acatamos suas determinações, bem como, informamos que nos preços propostos estão incluídos todos os custos, fretes, im-postos, obrigações, entre outros.

• A empresa está em acordo com todo o teor estabelecido no edital;

• O presente contrato começará a vigorar a partir de sua assinatura até o prazo de vigência do Contrato será : Conforme o edital;

• PRAZO/LOCAL DA ENTREGA: O prazo de entrega dos bens é de acordo com os termos deste edital;

• FORMA DE PAGAMENTO: O pagamento será realizado no prazo máximo de até 30 (trinta) dias, contados a partir do recebimento da Nota Fiscal ou Fatura através de ordem bancária para crédito em banco agência e conta corrente indicados pelo contratado;

• A empresa tem Enquadramento na Lei Complementar nº 123/06;

Caso a nossa proposta seja aceita, comprometemo-nos:

• A fornecer o material no prazo e condições previstos no Edital, contados a partir do recebimento da respectiva nota de empenho.

• Apresentar proposta com validade mínima de 60 (sessenta) dias, contados da data de apresentação "proposta".

• Até o recebimento da nota de empenho e/ou outro documento correspondente, esta proposta constituirá um compromisso de nossa parte, observada as condições do Edital.

TRINDADE -GO 07 DE ABRIL DE 2026.

NSA SOLUCOES

LTDA:19987085000171

Assinado de forma digital por NSA

SOLUCOES LTDA:19987085000171

Versão do Adobe Acrobat Reader:

2026.001.21367

NSA SOLUÇÕES EIRELI EPP

19.987.085/0001-71

- Máxima calidad y seguridad en la filtración para un amplio rango de grados de filtrado en discos y mallas.
 - Robustez. Cuerpo y tapa fabricados en termoplástico técnico.
 - Sistema de cierre roscado.
 - Junta de estanqueidad alojada en la tapa del filtro.
 - Fácil manipulación e instalación.
 - Resistencia a productos químicos.
- Maximum quality and safety in filtration in a wide range of filtration grades in discs and screens.
 - Robustness. Base and lid manufactured in technical thermoplastic.
 - Threaded closure system.
 - Gasket in the lid of the filter.
 - Easy handling and installation.
 - Resistance to chemical products.



208

Diámetro Diameter	Caudal máx. Max. flow		Caja Box	un/caja* un/box*	Discos Discs	Malla Screen		
	m ³ /h	gpm				€/un	€/un	
3/4" BSP	5	22	AR	60			4.20	3.25
			2V	10			7.70	6.75
1" BSP	6	26	AR	60			4.20	3.25
			2V	10			7.70	6.75
1 1/4" BSP	10	44	AR	25			8.90	5.45
			2V	4			13.90	10.45
1 1/2" BSP	14	62	AR	25			8.90	5.45
			2V	4			13.90	10.45
1 1/2" SUPER BSP	20	88	AR	13			13.80	10.60
			2V	2			19.30	16.10
2" BSP	25	110	AR	13			13.80	10.60
			2V	2			19.30	16.10

*Para grados de filtrado distintos a 130 micron, solo disponible en caja 2V.
*For filtration grades different to 130 micron, only available in 2V box.



Cuerpo disponible en conexión NPT
Base available in NPT thread (ANSI/ASME B1.20.1-1983)

Grados de filtrado / Filtration grades

Discos/Discs

130 micron.
(120 mesh)

Malla/Screen

530 micron. (35 mesh) 200 micron. (75 mesh) 130 micron. (120 mesh) 100 micron. (150 mesh)

130 micron: Estándar
130 micron: Standard



Catálogo

SOLUÇÕES DE EFICIÊNCIA HÍDRICA



A Cultura da Água



Mais de 40 anos inovando no uso eficiente da água.

Em uma das regiões mais áridas da Europa, a AZUD nasceu no final da década de 1970 com uma missão: transformar a escassez em oportunidade. Desde então, nossa Cultura da Água fundiu conhecimento e inovação, transformando cada gota de água em um motor de crescimento e sustentabilidade para diferentes setores de atividade:



Agricultura



Industrial



Humanitário



Jardinagem e paisagismo



Municipal



Mineração



Referência internacional de qualidade e confiança

Todos os processos de fabricação e desenvolvimento de soluções da AZUD obedecem aos mais altos padrões de qualidade. Combinamos tecnologia avançada, exaustivos controles de qualidade e profissionais altamente qualificados para garantir a excelência de nossos produtos.

Compromisso com a qualidade

Os melhores produtos merecem as melhores garantias

5
YEARS WARRANTY

AZUD HELIX AUTOMATIC
AZUD FIT PLUS

6
YEARS WARRANTY

AZUD PREMIER

10
YEARS WARRANTY

AZUD HELIX SYSTEM





450
FUNCIONÁRIOS

9
FÁBRICAS

6
SUBSIDIÁRIAS

+100
PAÍSES

65
PATENTES

3%
P&D

Soluções inovadoras para a nova agricultura



Irrigação por gotejamento de superfície



Irrigação por gotejamento de superfície



Irrigação por Gotejamento em culturas sem solo



Filtragem



Nutrição de plantas



Gestão digital



Tratamento de água





Tubos de irrigação

AZUD PREMIER



6 YEARS WARRANTY

- + Tubo de irrigação de alta espessura com gotejador plano integrado autocompensante (PC), anti-sifão (PC AS) e/ou anti-drenagem (CNL/HCNL), para o fornecimento preciso e eficiente de água e nutrientes a culturas com um longo ciclo de vida.
- 💡 Projetado com labirinto de seções transversais largas para sistemas de irrigação com água de baixa qualidade e/ou fertilizantes orgânicos.
- ✔ Solução ideal para garantir a uniformidade da irrigação em terrenos irregulares, com modelos específicos para irrigação por gotejamento subsuperficial (SDI), irrigação por pulso e irrigação por gotejamento em culturas sem solo.

Características:

- ✔ Anti-entupimento - Labirinto autolimpante patenteado DS TECHNOLOGY
- ✔ Confiança - Filtragem tridimensional HEX
- ✔ Uniformidade - Diafragma autocompensante de silicone injetado SILITEC
- ✔ Eficiência - Câmara de autocompensão ELIPSIS
- ✔ Anti-raiz - Sistema de proteção PIR
- ✔ Durabilidade - Resistência a impactos e animais. Proteção UV

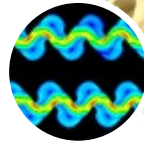

DS Technology
Eficácia anti-entupimento



TUBO BRANCO
Ideal para estufas

Irrigação por gotejamento de culturas agrícolas:

Tubo	RD				COMPACT ¹			
	16		20		16		20	
Modelos	16		20		16		20	
Espessura (mm)	1,1	1,2	1,1	1,2	0,9	1,0	1,1	1,1
(mil)	43	47	43	47	35	39	43	43
Distância entre gotejadores (m)	0,2 • 0,25 • 0,3 • 0,33 • 0,4 • 0,5 • 0,6 • 0,75 • 1 • 1,25 • 1,5							



COMPACT
Mais competitivo no transporte

Gotejador	Características						Ideal para
	AUTOLIMPANTE	AUTOCOMPENSANTE	ANTIOBTURACIÓN	ANTIRAÍZES	ANTI-SIFÃO	ANTIDRENANTE	
AZUD PREMIER PC 1L • 1.6L • 2L • 2.3L • 3L • 3.5L	✔	✔	✔	✔			IRRIGAÇÃO EM TERRENO IRREGULAR
AZUD PREMIER PC AS 1L • 1.6L • 2L • 2.3L • 3L • 3.5L	✔	✔	✔	✔	✔		IRRIGAÇÃO POR GOTEJAMENTO SUBTERRÂNEO (IGS)
NEW 1L • 1.6L • 2.4L • 3.6L	✔	✔	✔	✔	✔	✔	IRRIGAÇÃO POR PULSOS
AZUD PREMIER HCNL 2L • 3L • 4.5L	✔	✔	✔	✔	✔	✔	

Irrigação por gotejamento de culturas sem solo:

AZUD PREMIER SC NEW

Ideal para irrigação por gotejamento de culturas sem solo em vasos, sacos de cultivo, recipientes ou canais em estufas ou viveiros.

Tubo		RD		COMPACT ¹	
Modelos		16		16	
Espessura	(mm)	1,1	1,2	1,0	1,1
	(mil)	43	47	39	43
Distância entre gotejadores (m)	Regular	0,2 • 0,25 • 0,3 • 0,33 • 0,4 • 0,5			
	Variável	Produto fora do padrão. Fabricação sob demanda			

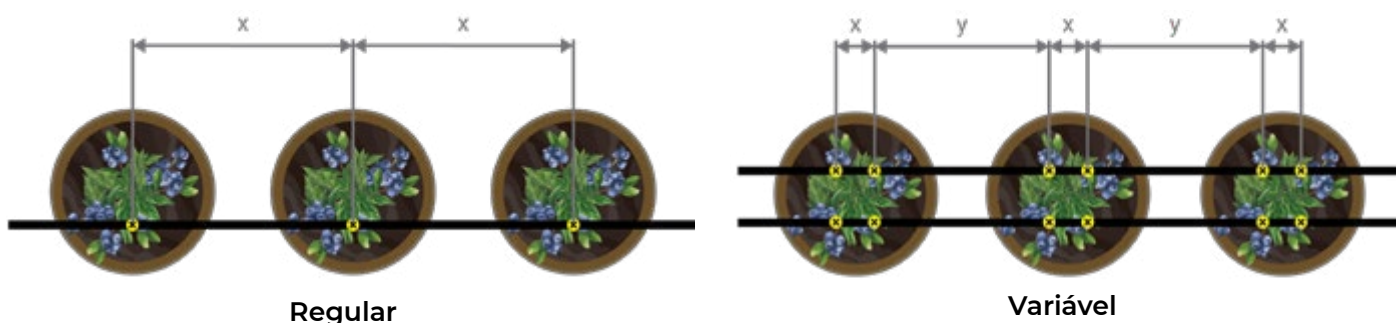

Gotejador	Características						Ideal para
	 AUTOLIMPANTE	 AUTOCOMPENSANTE	 ANTI-ENTUPIMENTO	 ANTI-RAÍZES	 ANTI-SIFÃO	 ANTI-DRENAGEM	
AZUD PREMIER SC CNL 1L • 1.6L • 2.4L	✓	✓	✓	✓	✓	✓	 IRRIGAÇÃO POR GOTEJAMENTO EM CULTURAS SEM SOLO
AZUD PREMIER SC HCNL 2L • 3L	✓	✓	✓	✓	✓	✓	

Padrão de fabricação AZUD de acordo com a ISO 9261



IRRIGAÇÃO EM TERRENOS IRREGULARES



IRRIGAÇÃO POR GOTEJAMENTO SUBSUPERFICIAL



IRRIGAÇÃO POR GOTEJAMENTO EM CULTURAS SEM SOLO

Tubos de irrigação

AZUD GENIUN



- + Tubos de irrigação de baixa (TD) /média (MD /alta (HD) espessura com gotejador plano integrado autocompensante (PC) e/ou anti-sifão (PC ASP), para o fornecimento preciso e eficiente de água e nutrientes a qualquer tipo de cultura.
- 💡 Projetado para otimizar o retorno do investimento em instalações de irrigação.
- ✅ Solução ideal para garantir a uniformidade da irrigação em terrenos irregulares, com modelos específicos para irrigação por gotejamento subterrâneo (IGS).

Características:

- ✓ **Anti-entupimento** - Laberinto autolimpiante patentado DS TECHNOLOGY
- ✓ **Confiança** - Filtración tridimensional HEX
- ✓ **Uniformidad** - Diafragma autocompensante de silicone injetado SILITEC
- ✓ **Anti-raiz** - Sistema de protección ARS
- ✓ **Durabilidade** - Resistencia a impactos y animales. Protección UV



DS Technology
Eficácia anti-entupimento

NEW

Tubo	TD ²		MD ²				RD HD				COMPACT HD ¹				NEW	
	Modelos		160		220		16		20		16		20			23
Espessura (mm) (mil)	0,38	0,38	0,63	0,7	0,8	0,63	1,1	1,2	1,1	1,2	0,9	1,0	0,9 ²	1,0 ²	1,1	0,9 ²
	15	15	25	28	32	25	43	47	43	47	35	39	35	39	43	35
Distância entre gotejadores (m)	0,2 • 0,25 • 0,3 • 0,33 • 0,4 • 0,5 • 0,6 • 0,75 • 1															

1  **COMPACT**
Mais competitivo no transporte

2  **BOBINA DE CARTÃO**
Mais competitivo no transporte e manuseio

Gotejador	Características					Ideal para
	AUTOLIMPANTE	AUTOCOMPENSANTE	ANTI-ENTUPIMENTO	ANTI-RAÍZES	ANTI-SIFÃO	
AZUD GENIUN PC 1L • 1.6L • 2L • 3.8L	✓	✓	✓	✓		 IRRIGAÇÃO EM TERRENO IRREGULAR
AZUD GENIUN PC ASP 1L • 1.6L • 2L • 3.8L	✓	✓	✓	✓	✓	 IRRIGAÇÃO POR GOTEJAMENTO SUBTERRÂNEO (IGS)

Especialistas em IGS

IRRIGAÇÃO POR GOTEJAMENTO SUBTERRÂNEO



Mais eficiente:

Redução do gasto de água e energia



Mais rentável:

Até 30% a mais de produção, economizando água, fertilizantes, energia e mão de obra.



Mais sustentável:

Menor pegada ambiental

Benefícios para o produtor:

- ✓ Maior proteção contra intrusão de raízes PIR e ARS
- ✓ Máxima resistência certificada contra entupimento
DS Technology
Eficácia anti-entupimento
- ✓ Gotejadores sempre protegidos.
Sistema de proteção **H.E.X**
- ✓ Fluxo uniforme garantido durante toda a vida útil da cultura.
Diafragma injetado **SILITEC**



AZUD PREMIER PC AS



AZUD GENIUN PC ASP



Veja nosso guia rápido:
Como irrigar evitando a
intrusão de raízes



Tubos de irrigação

AZUD PRO

+ Tubo de irrigação de alta espessura com gotejador plano integrado sem compensação de pressão para o fornecimento preciso e eficiente de água e nutrientes para culturas de longo ciclo de vida.

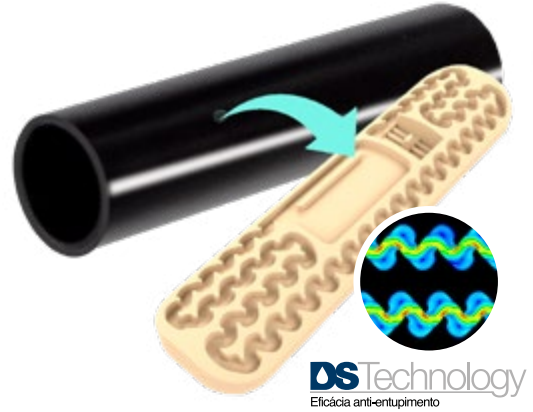

Características:

- ✓ **Anti-entupimento** - Labirinto autolimpante patenteado DS TECHNOLOGY
- ✓ **Confiança** - Grande área de filtração
- ✓ **Durabilidade** - Resistência a impactos e animais. Proteção UV



Tubo	RD	COMPACT ¹		
Modelos	16	16		20
Espessura (mm)	1,1	0,9	1,0	1,1
(mil)	43	35	39	43
Distância entre gotejadores (m)	0,2 • 0,25 • 0,3 • 0,33 • 0,4 • 0,5 • 0,6 • 0,75 • 1			

¹  **COMPACT**
 Mais competitivo no transporte

Gotejador	Características	
	 AUTOLIMPANTE	 ANTI-ENTUPIMENTO
AZUD PRO 1L • 1.6L • 2L • 4L	✓	✓

Padrão de fabricação AZUD de acordo com ISO 9261

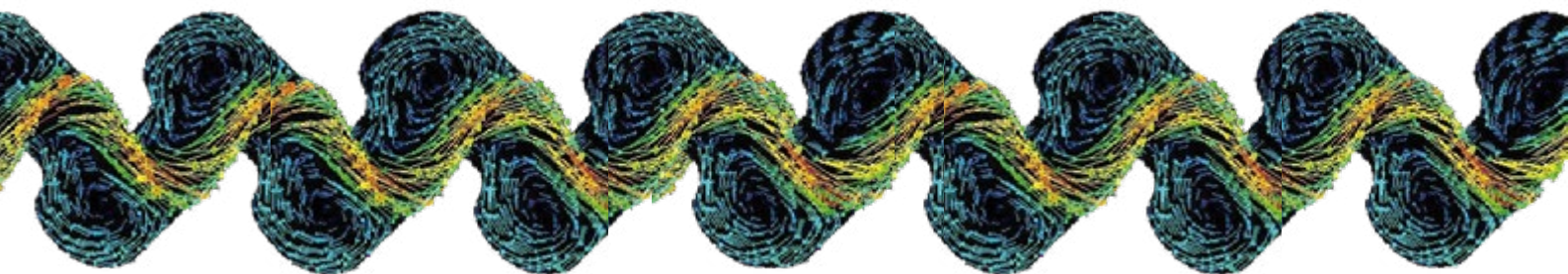

AZUD SEDAN

- + Tubo de irrigação de média espessura com gotejador plano integrado sem compensação de pressão para o fornecimento preciso e eficiente de água e nutrientes para culturas de ciclo de vida médio.
- 💡 Projetado para otimizar o transporte, manuseio e armazenamento do tubo de irrigação.

Características:

- ✓ **Anti-entupimento** - Labirinto autolimpante patenteado DS TECHNOLOGY
- ✓ **Confiança** - Grande área de filtração
- ✓ **Durabilidade** - Resistência a impactos e animais. Proteção UV



DS Technology
Eficácia anti-entupimento

Tubo ²				
Modelos		160		
Espessura	(mm)	0,63	0,7	0,8
	(mil)	25	28	32
Distância entre gotejadores (m)		0,2 • 0,25 • 0,3 • 0,33 • 0,4 0,5 • 0,6 • 0,75 • 1		

		Características	
Gotejador		 AUTOLIMPANTE	 ANTI-ENTUPIMENTO
	AZUD SEDAN 1.6L • 2L	✓	✓

²  **BOBINA DE CARTÃO**
Mais competitivo em transporte e manuseio

Padrão de fabricação AZUD de acordo com ISO 9261

AZUD SPRINT

- + Tubo de irrigação de baixa espessura (fita) com gotejador plano integrado sem compensação de pressão para o fornecimento preciso e eficiente de água e nutrientes para culturas de ciclo de vida curto.
- 💡 Projetado para otimizar o custo de investimento em instalações de irrigação.

Características:

- ✓ **Anti-entupimento** - Labirinto autolimpante patenteado DS TECHNOLOGY
- ✓ **Confiável** - Grande área de filtração
- ✓ **Durabilidade** - Resistência a impactos e animais. Proteção UV



DS Technology
Eficácia anti-entupimento

Tubo ²	AZUD SPRINT				AZUD SPRINT MÉDIO*	
Modelos	160				160	
Espessura	(mm)	0,15	0,20	0,25	0,30	0,20
	(mil)	6	8	10	12	8
Distância entre gotejadores (m)	0,15 • 0,2 • 0,25 • 0,3 • 0,4 • 0,5					

*Bobina 1.000m

²  **BOBINA DE CARTÃO**
Mais competitivo em transporte e manuseio

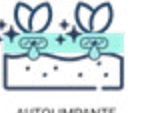
		Características	
Gotejador		 AUTOLIMPANTE	 ANTI-ENTUPIMENTO
	AZUD SPRINT 0.7L • 1L • 1.6L • 2.1L	✓	✓

Padrão de fabricação AZUD de acordo com ISO 9261



Tubos de irrigação

AZUD PC SYSTEM

- + Tubo de irrigação de alta espessura com gotejador cilíndrico integrado autocompensante (PC) para o fornecimento preciso e eficiente de água e nutrientes culturas de longo ciclo de vida.
- ✓ Solução ideal para garantir a uniformidade de irrigação em terrenos irregulares.

Características:

- ✓ **Confiança** - Grande área de filtração
- ✓ **Uniformidade** - Diafragma de silicone autocompensante
- ✓ **Durabilidade** - Resistência a impactos e animais. Proteção UV

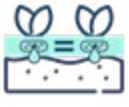

Tubo			
Modelos	16		
Espessura (mm)	0,9	1,0	1,1
	35	39	43
Distância entre gotejadores (m)	0,4 • 0,5 • 0,6 • 0,75	0,25 • 0,3 • 0,33 • 0,4 • 0,5	
	1 • 1,25 • 1,5	0,6 • 0,75 • 1 • 1,25 • 1,5	

Características	
Gotejador	 AUTOCOMPENSANTE
AZUD PC SYSTEM 1.4L • 2.2L • 4L	✓

Padrão de fabricação AZUD de acordo com ISO 9261

AZUD DRIP

- + Tubo de irrigação de alta espessura com gotejador cilíndrico integrado sem compensação de pressão para o fornecimento preciso e eficiente de água e nutrientes para culturas de longo ciclo de vida.

Características:

- ✓ **Anti-entupimento** - Labirinto autolimpante patentado DS TECHNOLOGY
- ✓ **Confiança** - Grande área de filtração
- ✓ **Durabilidade** - Resistência a impactos y animales. Protección UV



DS Technology
Eficácia anti-entupimento

Tubo			
Modelos	16		
Espes- (mm) sura (mil)	0,9	1,0	
	35	39	
Distância entre gotejadores (m)	0,4 • 0,5 • 0,6 • 0,75	0,25 • 0,3 • 0,33 • 0,4 • 0,5	
	1 • 1,25 • 1,5	0,6 • 0,75 • 1 • 1,25 • 1,5	

Características	
Gotejador	 AUTOLIMPANTE
AZUD DRIP 2.2L • 4L	 ANTI-ENTUPIMENTO
	✓

Padrão de fabricação AZUD de acordo com ISO 9261

PALETIZAÇÃO DE TUBOS DE IRRIGAÇÃO

Economia e otimização

Sistema inovador de paletização para tubos de irrigação

- ✓ Economia de mão de obra durante a carga e a descarga
- ✓ Facilidade e segurança no manuseio
- ✓ Gerenciamento de armazenamento otimizado



Carga e descarga lateral

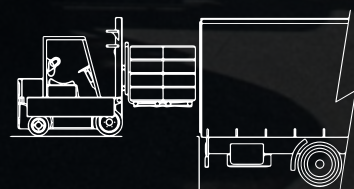

Carga e descarga traseira



Tubos de irrigação

AZUD TUB

Tubo

+ Tubo de irrigação de alta espessura para irrigação com botão gotejador ou para condução de água.

Características:

- ✓ **Estanqueidade** - Garante a perfeita conexão do tubo com botões gotejadores e acessórios
- ✓ **Segurança** - Evita desconexão devido a pressão, tração ou temperatura
- ✓ **Versatilidade** - Gama abrangente para cobrir todas as necessidades em sistemas de irrigação e culturas
- ✓ **Durabilidade** - Resistência a impactos e animais. Proteção UV



Tubo	AZUD TUB PE-32						AZUD TUB HIDRO-P				ECOTUBO								
	PRETO						BRANCO		PRETO		BRANCO		PRETO						
Modelos	12	16		18	20		16	20	16	20	16		20						
Espessura (mm) (mil)	1,0 39	1,2 47	1,4 55	1,5 59	1,2 47	1,3 51	1,4 55	1,2 47	1,3 51	1,2 47	1,3 51	1,2 47	1,3 51	0,9 35	1,0 39	1,2 47	1,1 43	1,2 47	1,3 51
Características	Tubo fabricado conforme UNE 53367						Tubo pré-perfurado				Tubo fabricado com plástico reciclado								

Microtubo

+ Microtubo para irrigação com botão gotejador ou para comando hidráulico.

Características:

- ✓ **Segurança** - Evita desconexão devido a pressão, tração ou temperatura
- ✓ **Estanqueidade** - Garante a perfeita conexão do microtubo com botões gotejadores e palhetas
- ✓ **Rapidez** - Fácil manuseio e conexão
- ✓ **Durabilidade** - Resistência a impactos e animais. Proteção UV



Microtubo	FLEX					PE		
	PRETO			BRANCO		PRETO		
Modelos	6x4	6.5x4	7x4.3	5x3.3	5x3.3	6.5x4.5	8x6	8x5.6
Uso	Botão gotejador		Microaspersores AZUD RAINTER	Botão gotejador AZUD NAVIA	Botão gotejador AZUD NAVIA	Botão gotejador pinchado	Comando hidráulico	Comando hidráulico



Botões gotejadores

AZUD NAVIA



- + Botão gotejador autocompensante (PC) e/ou antidrenante (ND/HND), para o fornecimento preciso e eficiente de água e nutrientes a qualquer tipo de cultivo.
- 💡 Permite a inserção do botão gotejador a distâncias variáveis dependendo das necessidades específicas da instalação. Projetado para a instalação com haste e microtubo.
- ✔ Solução ideal para garantir uniformidade de irrigação em terrenos irregulares. Estão disponíveis modelos específicos para irrigação por pulsos.

Características:

- ✔ **Anti-entupimento** - Labirinto autolimpante
- ✔ **Confiança** - Grande área de filtração
- ✔ **Uniformidade** - Diafragma de silicone autocompensante
- ✔ **Durabilidade** - Resistência a impactos. Proteção UV

Gotejador	Características				Ideal para
	AUTOLIMPANTE	AUTOCOMPENSANTE	ANTI-ENTUPIMENTO	ANTIDRENANTE	
AZUD NAVIA PC PC 2.2L PC 4L PC 8L PC 12L PC 25L	✔	✔	✔		 IRRIGAÇÃO EM TERRENO IRREGULAR
AZUD NAVIA ND/HND ND 1.1L ND 2.2L HND 3L ND 4L ND 7.8L	✔	✔	✔	✔	 IRRIGAÇÃO POR PULSOS

+ Montagens

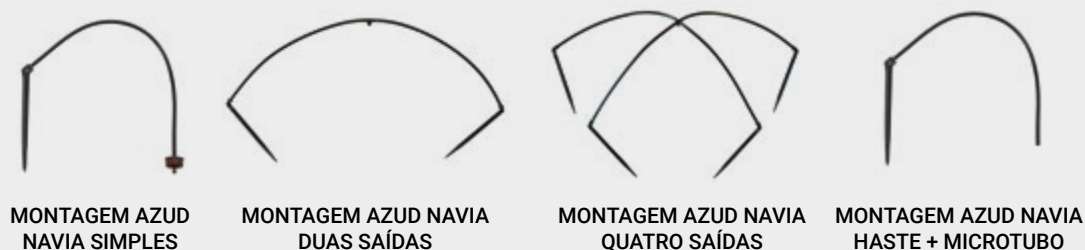

AZUD INTEGRA

Desenvolvimento de soluções

Fornecimento integral de produtos AZUD para instalações de irrigação.



Qualidade AZUD
garantida



Compatibilidade entre
componentes



Aumento da
competitividade logística

Cultivo em parcelas



Cultivo sem solo



Cabeça de irrigação

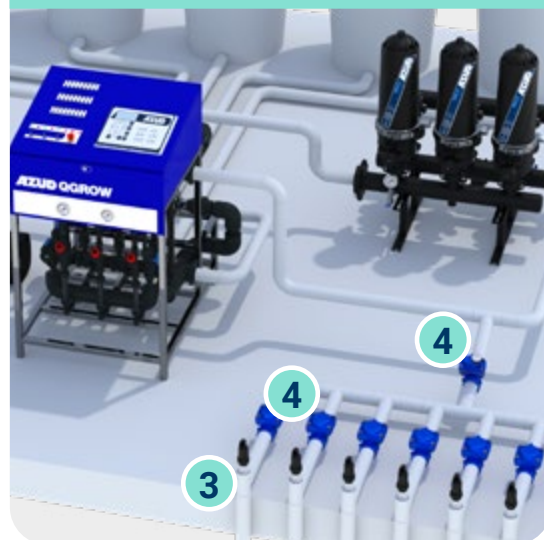

1

Accessórios para
tubos de irrigação

AZUD FIT PLUS



2

Tubo e microtubo

AZUD TUB



3

Válvulas de liberação de ar e
manômetros

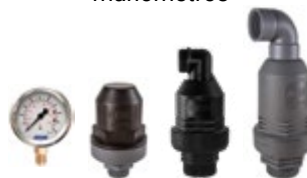

4

Válvulas hidráulicas e medidores
de vazão





Acessórios para tubos de irrigação

AZUD FIT PLUS

+ Acessórios para tubos de irrigação.

Características:

- ✓ **Segurança** - Grande capacidade de fixação evitando a desconexão
- ✓ **Estanqueidade** - Conexão perfeita para evitar vazamentos de água
- ✓ **Facilidade** - Projetado para inserção fácil e rápida do acessório
- ✓ **Economia** - Instalação mais rápida
- ✓ **Robustez** - Resistente a condições de trabalho extremas
- ✓ **Durabilidade** - Resistente a produtos químicos. Proteção UV

5
YEARS WARRANTY



Prueba de seguridad a tracción



Accesorios	Tubo de irrigação de alta espessura		
	Acessórios de segurança ranhurados		
AZUD FIT PLUS  MAIS SEGURANÇA Material: Acetal Modelos: Ø16 - Ø20			
			

Accesorios	Tubo de irrigação de alta espessura	Tubo de riego de bajo - medio Espessura	
	Acessórios ranhurados	Acessórios de anel	Acessórios de rosca
AZUD FIT Material: Polipropileno Modelos: Ø16 - Ø20 Ø22 - Ø23			
			



Acessórios para sistemas de irrigação

Válvulas hidráulicas

- + Válvulas de comando hidráulico com duas funções: (1) abrir/fechar o fluxo de água de irrigação; (2) regular as condições de operação a montante ou a jusante. Fabricado em ferro fundido dúctil (HR) ou polímeros (HTV) de alta qualidade.

Características:

- ✓ **Confiança** – Regulação rápida, precisa e estável
- ✓ **Eficiência** – Operação garantida em baixa pressão e baixa queda de pressão (kv)
- ✓ **Durabilidade** - Máxima resistência à corrosão
- ✓ **Versatilidade** - Gama abrangente para cobrir todas as necessidades das instalações de irrigação



	HR	HTV
Válvulas		
Material	Ferro fundido dúctil com revestimento epoxi-poliéster anticorrosivo. PN10	Poliamida reforçada com fibra de vidro. PN10
Diâmetro de conexão	<p>Ø1" – Ø3" (rosca BSP)</p> <p>Ø3" – Ø12" (brida DIN)</p>	Ø1 ½" – Ø3" (rosca BSP)

Modelos HTV Ø2" e Ø3" disponíveis em conexão rosca NPT

Automação	Sustentação	Redutoras	Eletroválvulas	Kit válvula de sustentação especial equipamentos de filtração
Função	Regulação de pressão a montante da válvula	Regulação de pressão a jusante da válvula	Abertura e fecho	Garante a pressão necessária durante o processo de autolimpeza

Acessórios para sistemas de irrigação

Ventosas

- + Válvulas de ar que permitem a introdução de ar durante o esvaziamento de um tubo (disjuntor de vácuo), a extração e introdução de ar durante o enchimento ou esvaziamento de um tubo (dupla ação – cinética) e a purga de ar acumulado em tubos pressurizados (tripla ação – automática).
- 💡 Projetado para evitar os problemas associados à presença de ar em tubos (erros de leitura em medidores de vazão, cavitação em válvulas, aumento de perda de carga ou quebras por sobrepressão em tubos).
- ✔ Solução ideal para evitar condições de pressão negativa no tubo que originem colapsos/esmagamentos e/ou sucção de partículas que provoquem entupimento dos gotejadores.

Características:

- ✔ **Proteção** – Inclui uma rede na via de expulsão/admissão de ar para evitar a entrada de partícula
- ✔ **Confiança** – Estanqueidade garantida mesmo em pressões muito baixas
- ✔ **Segurança** – Evita o fecho prematuro com altas vazões de descarga de ar
- ✔ **Robustez** – Máxima resistência à corrosão e durabilidade. Manutenção baixa e fácil



 BAIXA PEGADA DE CARBONO (LCF)

Ventosas	ANTIVÁCUO	DUPLO EFEITO - CINÉTICA			TRIPLO EFEITO - AUTOMÁTICA		
	NEW		NEW		NEW		
Modelo							
	3/4" LCF	3/4" - 1"	2" LCF	2"	3/4" - 1"	2" LCF	2"

Medidores



- + Medidores tipo Woltman para medir e registar o volume e vazão de água. Cumpre a aprovação Europeia MID para o uso em água potável e o certificado MEÑE para aplicações industriais e de irrigação.
- 💡 Permite a detecção de variações de vazão causadas por falhas ou vazamentos na instalação ou obstrução nos gotejadores.

Características:

- ✔ **Confiança** – Medição precisa do volume e vazão de água
- ✔ **Durabilidade** – Máxima resistência à corrosão e durabilidade
- ✔ **Versatilidade** – Gama abrangente de soluções. Modelos com e sem emissor de pulsos

Medidor	HRV-W
Material	Ferro fundido dúctil com revestimento epoxi-poliéster anticorrosión. PN16
Diâmetro de conexão	Ø2" – Ø12" (brida DIN)
Emissor de pulsos	0,1 m ³ - 1 m ³



Acessórios para sistemas de irrigação

AZUD RAINTEC

+ Microaspersores para abastecimento e distribuição uniforme de água em uma área específica em forma de pequenas gotas.

Características:

- ✓ **Uniformidade** - Distribuição uniforme de água em toda a área molhada
- ✓ **Durabilidade** – Elevada vida útil graças ao seu desenho que reduz o atrito entre os componentes do microaspersor
- ✓ **Modularidade** – Permite a combinação de diferentes componentes (articuladores/bocal) para cobrir todas as necessidades de vazão/área molhada
- ✓ **Proteção** - Alta resistência contra insetos, radiação UV e produtos químicos



Componentes

Nº	Componente
1	Haste (35 cm)
2	Estabilizador
3	Conexão de tubo: Rosca rápida - Ranhurado Rosca rápida- rosca rápida Ranhurado - Ranhurado
4	Microtubo FLEX 7 x 4,3 mm
5	Quadro
6	Articulador: Longo alcance Curto alcance Com defletor Invertida
7	Pulverizador de névoa
8	Bocal: Conexão rápida de rosca Conexão ranhurada
	30L 40L 50L 60L 70L 80L 100L 120L 160L
9	Dispositivo antiinsectos

Montagens

Nº	Modelo	Componentes
1	Microaspersor	Quadro Pulverizador giratório ou nebulizador Bocal
2	Microaspersor com anti-insetos	Microaspersor Anti-insetos
3	Microaspersor completo	Microaspersor Haste Conexão de tubo Microtubo
4	Microaspersor completo con anti-insectos	Microaspersor Haste Conexão de tubo Microtubo Anti-insetos
5	Microaspersor completo invertido	Microaspersor Estabilizador Conexão de tubo Microtubo



Especialistas em filtragem

MAXIMIZE A RENTABILIDADE DE SUAS CULTURAS



QUALIDADE

- ✓ Tecnologias e desenhos patenteados
- ✓ Excelente desempenho e durabilidade



CONFIANÇA

- ✓ Referência internacional em confiabilidade
- ✓ Até 10 anos de garantia



INOVAÇÃO

- ✓ Líderes no desenvolvimento de soluções eficientes
- ✓ Economizando até 80% de água e energia

Benefícios para o produtor:

- ✓ A melhor proteção contra o entupimento dos gotejadores.
- ✓ Prolonga a vida útil da instalação.
- ✓ Garante a uniformidade da cultura.
- ✓ Reduz os custos operacionais: consumo de água, custo energético e mão de obra.



CONHECIMENTO

Mais de 40 anos de experiência global e especializada





Equipamentos de filtragem de discos autolimpantes



- + Equipamento de filtragem de discos autolimpantes para a eliminação de partículas inorgânicas e orgânicas em suspensão, com abastecimento ininterrupto de água filtrada graças à retrolavagem sequencial de cada elemento filtragem. Fabricados com polímeros de alta qualidade para proporcionar robustez, durabilidade e alta resistência à corrosão.
- ✓ Ideal para a filtragem de água de má qualidade e/ou com fertilizantes orgânicos.

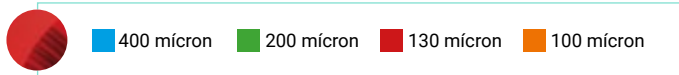

Características:

- ✓ **Proteção** – Discos AZUD 3D, com tecnologia MG o WS, para a filtragem de partículas tanto em superfície como em profundidade
- ✓ **Eficiência** - Frequência mínima de ativação da autolimpeza graças ao sistema patenteado AZUD HELIX
- ✓ **Economia** – Mínimo consumo de água e energia graças à AZUD DLP TECHNOLOGY que garante uma eficiência muito elevada de autolimpeza com uma baixa pressão de operação
- ✓ **Confiança** – Solução plug&play, robusta e modular sem peças móveis para minimizar a manutenção. Sem necessidade de substituição do meio de filtragem
- ✓ **Autônomo** – Controlador AZUD FBC que garante um funcionamento seguro e Autônomo do sistema

5
YEARS WARRANTY

Materiais de construção:

Filtros	
Corpo-tampa	Poliamida reforçada
Braçadeira	Aço inoxidável 304
Discos MG/WS	Polipropileno / Polietileno de alta densidade
Estrutura suporte	Polipropileno reforçado
Mola	Aço inoxidável 302
Depósito AA	Aço inoxidável 304

Válvulas	
Corpo	Poliamida reforçada
Eixo-assento-mola	Aço inoxidável 303-304-302

Coletores	
Corpo	Polietileno de alta densidade PE-100
Conexão de flange	Alumínio
Conexão ranhurada	Polietileno de alta densidade PE-100

The Original



DLP Technology
Baixa Pressão de Limpeza

Equipamentos de filtragem de discos autolimpantes

AZUD HELIX AUTOMATIC 200/300 DLP

Modelo	Nº filtros	Superfície filtragem (cm ²)	Fluxo máx. 130 micron m ³ /h (gpm)	Coletor E/S*
201	1 x Ø2"	1.620	24 (106)	Ø2"
202	2 x Ø2"	3.240	48 (211)	Ø3"
203	3 x Ø2"	4.860	72 (317)	Ø4"
204	4 x Ø2"	6.480	96 (423)	Ø6"
205	5 x Ø2"	8.100	120 (528)	Ø6"
206	6 x Ø2"	9.720	144 (634)	Ø6"
207	7 x Ø2"	11.340	160 (704)	Ø6"
208	8 x Ø2"	12.960	192 (845)	Ø8"
302	2 x Ø3"	3.240	64 (281)	Ø4"
303	3 x Ø3"	4.860	72 (317)	Ø4"
304	4 x Ø3"	6.480	128 (564)	Ø6"
305	5 x Ø3"	8.100	144 (634)	Ø6"
306	6 x Ø3"	9.720	144 (634)	Ø6"
			192 (845)	Ø8"
307	7 x Ø3"	11.340	220 (968)	Ø8"
308	8 x Ø3"	12.960	220 (968)	Ø8"



AZUD HELIX AUTOMATIC 4DCL DLP

Modelo	Nº filtros	Superfície filtragem (cm ²)	Fluxo máx. 130 micron m ³ /h (gpm)	Coletor E/S*
4DCL3	3 x Ø4"	9.720	156 (687)	Ø6"
4DCL4	4 x Ø4"	12.960	208 (916)	Ø8"
4DCL5	5 x Ø4"	16.200	240 (1.057)	Ø8"
4DCL6	6 x Ø4"	19.440	312 (1.374)	Ø10"
4DCL7	7 x Ø4"	22.680	364 (1.603)	Ø10"
4DCL8	8 x Ø4"	25.920	380 (1.673)	Ø10"
4DCL9	9 x Ø4"	29.160	468 (2.060)	Ø12"
4DCL10	10 x Ø4"	32.400	520 (2.289)	Ø12"
4DCL11	11 x Ø4"	35.640	572 (2.518)	Ø12"
4DCL12	12 x Ø4"	38.880	624 (2.747)	Ø12"

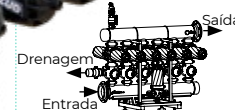
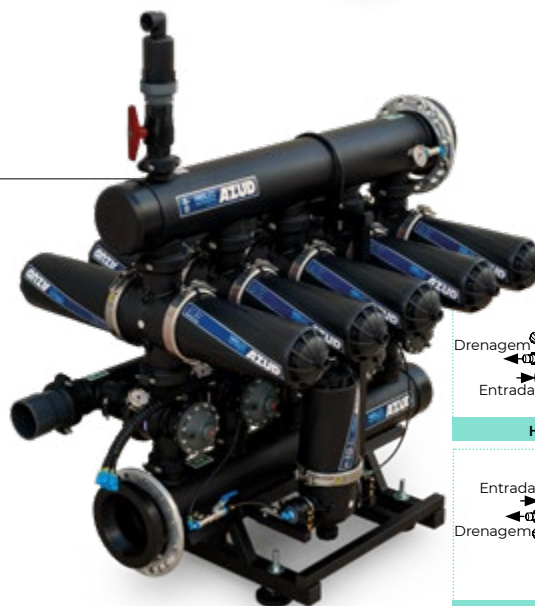

Horizontal

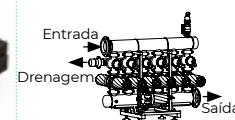

Horizontal invertido (INV)

AZUD HELIX AUTOMATIC FT200 AA **NEW**

Modelo	Nº filtros	Superfície filtragem (cm ²)	Fluxo máx. 130 micron m ³ /h (gpm)	Coletor E/S*
FT201 AA	1 x Ø2"	1.620	21 (92)	Ø2"
FT202 AA	2 x Ø2"	3.240	42 (185)	Ø3"
FT203 AA	3 x Ø2"	4.860	63 (277)	Ø4"
FT204 AA	4 x Ø2"	6.480	84 (370)	Ø6"
FT205 AA	5 x Ø2"	8.100	105 (462)	Ø6"
FT206 AA	6 x Ø2"	9.720	126 (555)	Ø6"
FT207 AA	7 x Ø2"	11.340	147 (647)	Ø6"
FT208 AA	8 x Ø2"	12.960	168 (740)	Ø8"
FT209 AA	9 x Ø2"	14.580	189 (832)	Ø8"
FT210 AA	10 x Ø2"	16.200	210 (925)	Ø8"

LÍDER EM ECONOMIA DE ÁGUA

Exclusivo sistema de retrolavagem assistida por ar para aplicações com altas cargas de partículas orgânicas e partículas pegajosas, que garante uma limpeza automática mais efetiva do meio de filtragem com um menor consumo de água.



Conexões disponíveis: flange DIN 2576, flange ANSI B16.5 CLASS 150 e ranhurada. PN10.

Equipamentos de filtragem de discos autolimpantes



AZUD FBC

- + Unidade de controle que permite a gestão do processo de autolimpeza dos equipos AZUD HELIX AUTOMATIC, garantindo uma filtragem segura e autônoma.

Características:

- ✓ **Autônomo** – Inclui os elementos de proteção necessários para um funcionamento seguro
- ✓ **Simplicidade** – Programação e funcionamento intuitivo e fácil
- ✓ **Versatilidade** – Modelos adaptados para diferentes instalações
- ✓ **Segurança** – Proteção garantida durante a operação



						NEW	
	AZUD FBC 109T	AZUD FBC 209T	AZUD FBC 103	AZUD FBC 112	AZUD FBC 101 AA	AZUD FBC 110 AA	
Unidade de controle							
Nº estações de filtragem	1 - 9	1 - 9	1 - 3	4 - 12	1	2 - 10	
Fonte de energia	220 o 110 V AC (50/60 Hz)	12 V DC Baterias 4 x 1,5 V Type D	220 o 110 V AC (50/60 Hz)	220 o 110 V AC (50/60 Hz)	220 o 110 V AC (50/60 Hz)	220 o 110 V AC (50/60 Hz)	
Tensão operacional	Válvulas solenóides 24 V AC	Válvulas solenóides 12 V DC LATCH	Válvulas solenóides 24 V AC	Válvulas solenóides 24 V AC	Válvulas solenóides 24 V AC	Válvulas solenóides 24 V AC	
Válvulas solenóides	3 vias NC. Comando hidráulico	3 vias NC. Comando hidráulico	3 vias NC. Comando hidráulico	3 vias NC. Comando hidráulico	4/2 vias. Comando pneumático	4/2 vias. Comando pneumático	
Ativação de autolimpeza	Por tempo, diferencial de pressão, manual e/ou sinal elétrico externo (exceto modelos 109T/209T)						
Saída extra	Incluído para controle da válvula de retenção. Com relé adicional, permite a comunicação do estado de autolimpeza do equipamento						
Idiomas	Inglês	Inglês	Inglês/Espanhol ou Francês/Alemão	Inglês/Espanhol ou Francês/Alemão	Inglês/Espanhol ou Francês/Alemão	Inglês/Espanhol ou Francês/Alemão	



APP AZUD REPOSIÇÃO

Descubra porque este aplicativo veio para facilitar sua vida



Manutenção correta como garantia de sucesso da cultura

Acompanhamos os melhores produtos com as melhores recomendações

Manual de manutenção de instalações de irrigação



Calculadora de manutenção de sistemas de irrigação e videotutorial



Guías rápidas: Como irrigar evitando entupimento de componentes orgânicos e inorgânicos





Equipamentos de filtragem de malha autolimpante

AZUD LUXON





- + Equipamentos de filtragem de malha autolimpantes para a eliminação de partículas inorgânicas em suspensão, garantindo o fornecimento ininterrupto de água filtrada graças à autolimpeza eficiente da malha por meio de bicos de sucção. Fabricados com aço de alta qualidade para resistência mecânica e durabilidade.
- ✓ Ideal para instalações que exigem uma grande capacidade de filtragem com o mínimo espaço ocupado.

Características:

- ✓ **Eficiência** – Bicos de sucção AZUD exclusivos que proporcionam uma alta capacidade de sucção com um baixo consumo de água
- ✓ **Robustez** – Múltiplas inovações para facilitar a operação ao longo do tempo e a manutenção
- ✓ **Autônomo** – Controlador AZUD FBC para uma operação segura e autônoma
- ✓ **Versatilidade** – Gama abrangente para cobrir todos os requisitos de qualquer instalação

Materiais de construção:

Corpo	Aço carbono com revestimento interior e externo em epóxi-poliéster. PN10
Malha	Aço inoxidável 316L
Suporte de malha	 Polipropileno injetado
	 Aço inoxidável 304
Scanner	Aço inoxidável 304 (excepto modelo LCA: PVC)
Bicos de sucção	PVC
Válvula de Drenagem	Poliamida reforçada
Turbina	Polipropileno reforçado
Pistão	Polietileno de alta densidade (modelo LCA) Aço carbono (modelo MFH)



AZUD LUXON MFH

Configuração horizontal.
Autolimpeza por comando hidráulico com turbina e pistão

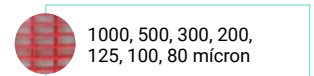

Modelo	2400	4800		7200		9600		12000	
Superfície filtragem (cm ²)	2.400	4.800		7.200		9.600		12.000	
Fluxo máx. 125 microns	90 (396)	90 (396)	170 (748)	170 (748)	300 (1.321)	300 (1.321)	451 (1.986)	500 (2.201)	564 (2.483)
Conexão flange E/S*	Ø4"	Ø4"	Ø6"	Ø6"	Ø8"	Ø8"	Ø10"	Ø10"	Ø12"

Equipamentos de filtragem de malha autolimpantes



AZUD LUXON LCA

Configuração vertical.

Autolimpeza por comando hidráulico com turbina e pistão

 1000, 500, 300, 200, 125, 100, 80 micron

Modelo	1650		2400		4800	
Superfície filtragem (cm ²)	1.600		2.400		4.800	
Fluxo máx. 125 micron	m ³ /h (gpm)	30 (132)	50 (220)	90 (396)	90 (396)	170 (748)
Conexão flange E/S*	Ø2"	Ø3"	Ø4"	Ø4"	Ø6"	



AZUD LUXON LDB

Configuração vertical.

Autolimpeza por comando elétrico com motor

 1000, 500, 300, 200, 125, 100, 80 micron

 1000, 500, 300, 200, 125, 100, 80 micron

Modelo	1650		2400		4800		7400		9800		12300		16500		21300	
Superfície filtragem (cm ²)	1.600		2.400		4.800		7.350		9.800		12.250		16.500		21.300	
Fluxo máx. 125 micron	m ³ /h (gpm)	30 (132)	50 (220)	90 (396)	170 (748)	300 (1.321)	300 (1.321)	500 (2.201)	700 (3.082)	850 (3.742)	1.065 (4.689)					
Conexão flange E/S*	Ø2"	Ø3"	Ø4"	Ø6"	Ø8"	Ø8"	Ø10"	Ø12"	Ø14"	Ø14"	Ø16"					



AZUD LUXON MFE

Configuração horizontal. Autolimpeza por comando elétrico com motor

 1000, 500, 300, 200, 125, 100, 80 micron

Modelo	2400		4800		7200		9600		12000	
Superfície filtragem (cm ²)	2.400		4.800		7.200		9.600		12.000	
Fluxo máx. 125 micron	m ³ /h (gpm)	90 (396)	90 (396)	170 (748)	170 (748)	300 (1.321)	300 (1.321)	451 (1.986)	500 (2.201)	564 (2.483)
Conexión brida E/S*	Ø4"	Ø4"	Ø6"	Ø6"	Ø8"	Ø8"	Ø10"	Ø10"	Ø12"	

*Disponível conexão de flange DIN 2576 e ANSI B16.5 CLASS 150
Unidade de controle incluída disponível em 12 V DC, 110-220 V AC e 380 V AC

Filtros manuais e semiautomáticos

- + Filtros de discos e malha de limpeza manual o semiautomática, para uma proteção segura e eficiente das instalações de irrigação.
-  Soluções de filtragem simples e competitivas para otimizar o custo do investimento.

Características:

- ✓ **Confiança** – Eliminação eficiente de partículas
- ✓ **Robustez** – Fabricados com polímeros de alta qualidade que proporcionam resistência à corrosão e durabilidade
- ✓ **Simplicidade** – Manutenção baixa, fácil e sem necessidade de ferramentas
- ✓ **Versatilidade** – Gama abrangente com tecnologia de discos AZUD 3D ou malha



AZUD modular 100

Modelo	3/4"	1"	1 1/4"	1 1/2"	1 1/2" SUPER	2"
Fluxo máx. m³/h 130 micron (gpm)	5 (22)	6 (26)	10 (44)	14 (62)	20 (88)	25 (110)

PN8

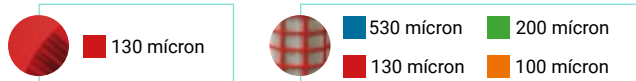

AZUD AGL

Modelo	2"	2" SUPER	3" COMPACT	3"
Fluxo máx. m³/h 130 micron (gpm)	30 (132)	30 (132)	50 (220)	50 (220)

PN8

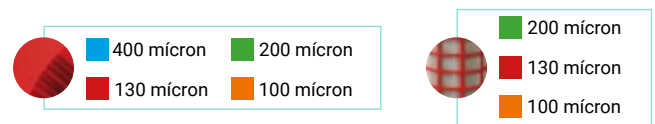



Modelo	2"	2" SUPER	3"	4"	4" SUPER
Fluxo máx. 130 micron	m ³ /h (132)	30 (132)	50 (220)	70 (308)	100 (440)

PN10

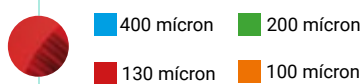

10 YEARS WARRANTY



Agora também disponível com braçadeira de poliamida reforçada

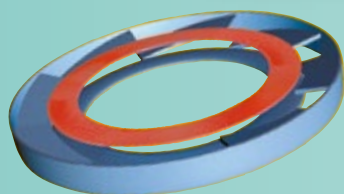

✓ Inovador

Mínima frequência de limpeza graças ao separador centrífugo patenteado AZUD HELIX.



AZUD spiral clean

Modelo	2"	2" SUPER	3"
Fluxo máx. 130 micron	m ³ /h (132)	30 (132)	50 (220)

PN10

Limpeza semiautomática com scanner e bicos de sucção

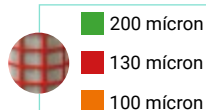

Conexões disponíveis: rosca BSP e NPT, ranhurada e flange DIN/ANSI

AZUD modular 300

Modelo	2"	2" SUPER	3"	4"	4" SUPER
Fluxo máx. 130 micron	m ³ /h (132)	30 (132)	50 (220)	70 (308)	100 (440)

PN10

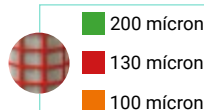





AZUD QGROW

Equipamentos de fertirrigação manual

+ Equipamentos de fertirrigação de regulação manual, para a multi-injeção simultânea de nutrientes ao sistema de irrigação.

Características:

- ✓ **Produtividade** - Dosagem homogênea de nutrientes ao longo do ciclo de irrigação
- ✓ **Confiança** - Sistema de injeção Venturi fabricado em polímeros e sem peças móveis
- ✓ **Compatibilidade** - Possibilidade de injetar fertilizantes e produtos complementares de natureza diversa
- ✓ **Simplicidade** - Fácil regulação da injeção
- ✓ **Controle (modelo AZUD QGROW V)** - Visualização de pH, CE e Temperatura para um ótimo ajuste da injeção

Equipamento fertirrigação	AZUD QGROW BS		AZUD QGROW V	
				
Modelo	BS500	BS1200	V500	V1200
Taxa de fluxo por linha (l/h)	50 - 500	100 - 1000	50 - 500	100 - 1000
Nº linhas injeção	3 / 4 / 5		3 / 4 / 5	

Visualizador pH, CE y T°.

PN4 • PN5,5
Bomba de fertilizante: 400 V AC trifásica 50 Hz/440 V AC trifásica 60 Hz

AZUD QGROW

Equipamentos de fertirrigação automática

- + Equipamentos de fertirrigação automáticos, para a multi-injeção automatizada e simultânea de nutrientes ao sistema de irrigação.

Características:

- ✓ **Produtividade** - Dosagem homogênea de nutrientes ao longo do ciclo de irrigação
- ✓ **Confiança** - Sistema de injeção Venturi fabricados em polímeros e sem peças móveis
- ✓ **Compatibilidade** - Possibilidade de injetar fertilizantes e produtos complementares de natureza diferente
- ✓ **Precisão** - Controlador de última geração para a gestão precisa e inteligente da irrigação e nutrição em função das necessidades da cultura
- ✓ **Segurança** - Controle remoto para a gestão e controlo do sistema de irrigação desde qualquer ponto
- ✓ **Rentabilidade** - Maior rendimento e qualidade da cultura com menor custo de insumos (água, energia e fertilizantes) e mão de obra
- ✓ **Sustentabilidade** - Menor consumo de recursos com menor impacto ambiental

AZUD QGROW AT

Equipamento fertirrigação



Modelo	AT500	AT1200
Taxa de fluxo por linha (l/h)	50 - 300	100 - 600
Nº linhas injeção	3 / 4 / 5	

PN5,5

Bomba de fertilizante: 400 V AC trifásica 50 Hz/440 V AC trifásica 60 Hz

Idiomas do controlador: Espanhol, Inglês, Francês e Português



AZUD DLOG

+ Equipamentos datalogger autônomos para monitoramento em tempo real de parâmetros climáticos, de solo e de operação do sistema de irrigação.



Características:

- ✓ **Imediatismo** – Visualização da informação em tempo real
- ✓ **Intuitivo** – Plataforma simples para fácil interpretação da informação
- ✓ **Robustez** – Resistente a condições meteorológicas adversas
- ✓ **Auto-suficiente** – Com painel solar e recarga de bateria autônoma
- ✓ **Simplicidade** – Instalação em apenas 3 passos. Manutenção baixa, fácil e sem ferramentas



	AZUD DLOG 200	AZUD DLOG 600
Equipamento de monitoramento		
Características	Permite a conexão de sondas e sensores de todos os tipos de sinal	
Tipo de sinal	2 Entradas analógicas 2 Entradas digitais 2 Entradas SDI-12	6 Entradas analógicas 6 Entradas digitais 4 Entradas SDI-12



Sondas de solo

-  Sensores para a medição precisa do teor de umidade, temperatura e condutividade elétrica do solo que permite tomar decisões quanto à irrigação e à nutrição das culturas.
-  Desenhado para garantir a disponibilidade de água e nutrientes para a planta, evitar a acumulação de sais e preservar o solo e seu meio ambiente.
-  Solução ideal para a gestão eficiente de um sistema de irrigação por gotejamento subterrâneo.

Características:

-  **Fácil instalação** – Rápida e adaptada a qualquer terreno. Permite realocação
-  **Confiança** – Leitura precisa independentemente do tipo de solo
-  **Durabilidade** – Resistente contra impactos

	DRILL&DROP			TEROS 12
Sondas				
Medição	Multinível			Nível único
Modelos	30 cm	60 cm	90 cm	



AZUD WATERTECH

Dessalinização de água de irrigação AZUD OSMOTIC

- + Planta compacta de dessalinização de água de irrigação por osmose reversa.
- ✓ Melhora o rendimento da cultura graças à melhor qualidade da água e aproveitamento dos nutrientes essenciais.
- ✓ Evita a acumulação de sais no solo melhorando a absorção de água por parte da cultura e eliminando problemas de toxicidade.
- ✓ Aumenta a vida útil da instalação evitando paragens não programadas do sistema e reduzindo o trabalho de manutenção.
- ✓ Aproveitamento de fontes de água alternativas.



Modelo	Tecnologias principais	Qualidade da água a tratar			Produção m ³ /h (gpm)
		TDS (ppm)	Turbidez (NTU)	TSS (mg/l)	
OSM	DOX	Filtragem discos AZUD + Membranas de OI	1.000 – 3.000	< 5	< 15
	DOW		3.000 – 6.000		
	DZOX	Filtragem discos AZUD + Leito zeólita + Membranas de OI	1.000 – 3.000	5 -50	15 - 100
	DZOW		3.000 – 6.000		
	DUOX	Filtragem discos AZUD + Membranas UF + Membranas de OI	1.000 – 3.000	50 -200	100 - 400
	DUOW		3.000 – 6.000		

AZUD WATERTECH

Reutilização de água de drenagem AZUD ZERO

- + Planta compacta de reutilização de água de drenagem de culturas hidropônicas.
- ✓ Recuperação de 20-40% da água e nutrientes inicialmente fornecidos.
- ✓ Redução da drenagem descarregada, evitando a contaminação da água.
- ✓ Produção de frutas e legumes mais sustentável, permitindo a entrada a mercados mais exigentes.
- ✓ Redução dos riscos de transmissão de doenças causadas por vírus, bactérias e fungos associados à incorreta reutilização de drenagem.



Modelo		Tecnologias principais	Produção m ³ /h (gpm)
RW	DMV3	Filtragem discos AZUD + Cartuchos de MF + Oxidação Avançada (Químico + UV)	3 (13)
	DMV5		5 (22)
	DMV8		8 (35)

Histórias de sucesso

Irrigação por Gotejamento Subterrâneo

Grande economia no consumo de água em pomar biológico com AZUD PREMIER



Irrigação por Gotejamento Subterrâneo

Mais produção com menos recursos em olival intensivo com AZUD GENIUN



Filtragem

Qualidade de água de irrigação garantida para culturas de pistache com AZUD HELIX AUTOMATIC



Nutrição de plantas

Ótima nutrição de plantas da cultura de morango graças à fertirrigação com AZUD QGROW V



Gestão digital

Melhor saúde da cultura da tangerina através da gestão digital com sondas de solo e meteo



Tratamento da água

Melhora da qualidade da água e produção em frutos silvestres com a planta de dessalinização AZUD WATERTECH



AZUD STOCK

Disponibilidade de soluções

Estoque garantido em uma seleção de produtos versáteis e de alto desempenho

- ✓ Entrega imediata
- ✓ Maior flexibilidade de pedidos
- ✓ Gestão de estoque otimizada



*Para conhecer as referências incluídas no programa AZUD Stock pode consultar os critérios de venda e fabrico da AZUD na nossa tabela de preços 24, contactar com o nosso serviço de apoio ao cliente (export@azud.com), ou enviar uma consulta através do nosso site (www.azud.com/contacto)

AZUD
A Cultura da Água



Catálogo

SOLUÇÕES DE EFICIÊNCIA HÍDRICA



A Cultura da Água



Mais de 40 anos inovando no uso eficiente da água.

Em uma das regiões mais áridas da Europa, a AZUD nasceu no final da década de 1970 com uma missão: transformar a escassez em oportunidade. Desde então, nossa Cultura da Água fundiu conhecimento e inovação, transformando cada gota de água em um motor de crescimento e sustentabilidade para diferentes setores de atividade:



Agricultura



Industrial



Humanitário



Jardinagem e paisagismo



Municipal



Mineração



Referência internacional de qualidade e confiança

Todos os processos de fabricação e desenvolvimento de soluções da AZUD obedecem aos mais altos padrões de qualidade. Combinamos tecnologia avançada, exaustivos controles de qualidade e profissionais altamente qualificados para garantir a excelência de nossos produtos.

Compromisso com a qualidade

Os melhores produtos merecem as melhores garantias

5
YEARS WARRANTY

AZUD HELIX AUTOMATIC
AZUD FIT PLUS

6
YEARS WARRANTY

AZUD PREMIER

10
YEARS WARRANTY

AZUD HELIX SYSTEM





450
FUNCIONÁRIOS

9
FÁBRICAS

6
SUBSIDIÁRIAS

+100
PAÍSES

65
PATENTES

3%
P&D

Soluções inovadoras para a nova agricultura



Irrigação por gotejamento de superfície



Irrigação por gotejamento de superfície



Irrigação por Gotejamento em culturas sem solo



Filtragem



Nutrição de plantas



Gestão digital



Tratamento de água





Tubos de irrigação







AZUD PREMIER



6 YEARS WARRANTY

-  Tubo de irrigação de alta espessura com gotejador plano integrado autocompensante (PC), anti-sifão (PC AS) e/ou anti-drenagem (CNL/HCNL), para o fornecimento preciso e eficiente de água e nutrientes a culturas com um longo ciclo de vida.
-  Projetado com labirinto de seções transversais largas para sistemas de irrigação com água de baixa qualidade e/ou fertilizantes orgânicos.
-  Solução ideal para garantir a uniformidade da irrigação em terrenos irregulares, com modelos específicos para irrigação por gotejamento subsuperficial (SDI), irrigação por pulso e irrigação por gotejamento em culturas sem solo.

Características:

-  Anti-entupimento - Labirinto autolimpante patenteado DS TECHNOLOGY
-  Confiança - Filtragem tridimensional HEX
-  Uniformidade - Diafragma autocompensante de silicone injetado SILITEC
-  Eficiência - Câmara de autocompensão ELIPSIS
-  Anti-raiz - Sistema de proteção PIR
-  Durabilidade - Resistência a impactos e animais. Proteção UV

DS Technology
Eficácia anti-entupimento



 **TUBO BRANCO**
Ideal para estufas

Irrigação por gotejamento de culturas agrícolas:

Tubo	RD				COMPACT ¹			
	16		20		16		20	
Modelos	16		20		16		20	
Espessura (mm) (mil)	1,1	1,2	1,1	1,2	0,9	1,0	1,1	1,1
	43	47	43	47	35	39	43	43
Distância entre gotejadores (m)	0,2 • 0,25 • 0,3 • 0,33 • 0,4 • 0,5 • 0,6 • 0,75 • 1 • 1,25 • 1,5							

 **COMPACT**
Mais competitivo no transporte

Gotejador 	Características						Ideal para
	AUTOLIMPANTE	AUTOCOMPENSANTE	ANTIOBTURACIÓN	ANTIRAÍZES	ANTI-SIFÃO	ANTIDRENANTE	
AZUD PREMIER PC 1L • 1.6L • 2L • 2.3L • 3L • 3.5L	✓	✓	✓	✓			 IRRIGAÇÃO EM TERRENO IRREGULAR
AZUD PREMIER PC AS 1L • 1.6L • 2L • 2.3L • 3L • 3.5L	✓	✓	✓	✓	✓		 IRRIGAÇÃO POR GOTEJAMENTO SUBTERRÂNEO (IGS)
NEW 1L • 1.6L • 2.4L • 3.6L AZUD PREMIER CNL	✓	✓	✓	✓	✓	✓	 IRRIGAÇÃO POR PULSOS
AZUD PREMIER HCNL 2L • 3L • 4.5L	✓	✓	✓	✓	✓	✓	

Tubos de irrigação

Irrigação por gotejamento de culturas sem solo:

AZUD PREMIER SC NEW

Ideal para irrigação por gotejamento de culturas sem solo em vasos, sacos de cultivo, recipientes ou canais em estufas ou viveiros.

Tubo		RD		COMPACT ¹	
Modelos		16		16	
Espessura	(mm)	1,1	1,2	1,0	1,1
	(mil)	43	47	39	43
Distância entre gotejadores (m)	Regular	0,2 • 0,25 • 0,3 • 0,33 • 0,4 • 0,5			
	Variável	Produto fora do padrão. Fabricação sob demanda			

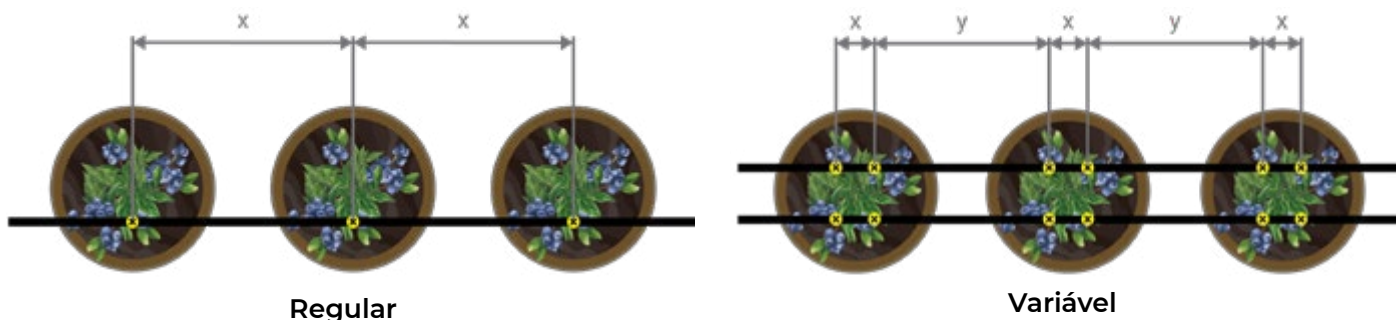

Gotejador	Características						Ideal para
	 AUTOLIMPANTE	 AUTOCOMPENSANTE	 ANTI-ENTUPIMENTO	 ANTI-RAÍZES	 ANTI-SIFÃO	 ANTI-DRENAGEM	
AZUD PREMIER SC CNL 1L • 1.6L • 2.4L	✓	✓	✓	✓	✓	✓	 IRRIGAÇÃO POR GOTEJAMENTO EM CULTURAS SEM SOLO
AZUD PREMIER SC HCNL 2L • 3L	✓	✓	✓	✓	✓	✓	

Padrão de fabricação AZUD de acordo com a ISO 9261



IRRIGAÇÃO EM TERRENOS IRREGULARES



IRRIGAÇÃO POR GOTEJAMENTO SUBSUPERFICIAL



IRRIGAÇÃO POR GOTEJAMENTO EM CULTURAS SEM SOLO

Tubos de irrigação

AZUD GENIUN



- + Tubos de irrigação de baixa (TD) /média (MD /alta (HD) espessura com gotejador plano integrado autocompensante (PC) e/ou anti-sifão (PC ASP), para o fornecimento preciso e eficiente de água e nutrientes a qualquer tipo de cultura.
- 💡 Projetado para otimizar o retorno do investimento em instalações de irrigação.
- ✅ Solução ideal para garantir a uniformidade da irrigação em terrenos irregulares, com modelos específicos para irrigação por gotejamento subterrâneo (IGS).

Características:

- ✓ **Anti-entupimento** - Laberinto autolimpante patentado DS TECHNOLOGY
- ✓ **Confiança** - Filtración tridimensional HEX
- ✓ **Uniformidad** - Diafragma autocompensante de silicone injetado SILITEC
- ✓ **Anti-raiz** - Sistema de protección ARS
- ✓ **Durabilidade** - Resistencia a impactos y animales. Protección UV

DS Technology
Eficácia anti-entupimento

NEW

Tubo	TD ²		MD ²				RD HD				COMPACT HD ¹				NEW	
	Modelos		160		220		16		20		16		20			23
Espessura (mm) (mil)	0,38	0,38	0,63	0,7	0,8	0,63	1,1	1,2	1,1	1,2	0,9	1,0	0,9 ²	1,0 ²	1,1	0,9 ²
	15	15	25	28	32	25	43	47	43	47	35	39	35	39	43	35
Distância entre gotejadores (m)	0,2 • 0,25 • 0,3 • 0,33 • 0,4 • 0,5 • 0,6 • 0,75 • 1															

1  **COMPACT**
Mais competitivo no transporte

2  **BOBINA DE CARTÃO**
Mais competitivo no transporte e manuseio

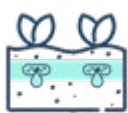
Gotejador	Características					Ideal para
	AUTOLIMPANTE	AUTOCOMPENSANTE	ANTI-ENTUPIMENTO	ANTI-RAÍZES	ANTI-SIFÃO	
AZUD GENIUN PC 1L • 1.6L • 2L • 3.8L	✓	✓	✓	✓		 IRRIGAÇÃO EM TERRENO IRREGULAR
AZUD GENIUN PC ASP 1L • 1.6L • 2L • 3.8L	✓	✓	✓	✓	✓	 IRRIGAÇÃO POR GOTEJAMENTO SUBTERRÂNEO (IGS)

Especialistas em IGS

IRRIGAÇÃO POR GOTEJAMENTO SUBTERRÂNEO



Mais eficiente:

Redução do gasto de água e energia



Mais rentável:

Até 30% a mais de produção, economizando água, fertilizantes, energia e mão de obra.



Mais sustentável:

Menor pegada ambiental

Benefícios para o produtor:

- ✓ Maior proteção contra intrusão de raízes PIR e ARS
- ✓ Máxima resistência certificada contra entupimento
DSTechnology
Eficácia anti-entupimento
- ✓ Gotejadores sempre protegidos.
Sistema de proteção **H.E.X**
- ✓ Fluxo uniforme garantido durante toda a vida útil da cultura.
Diafragma injetado **SILITEC**



AZUD PREMIER PC AS



AZUD GENIUN PC ASP



Veja nosso guia rápido:
Como irrigar evitando a
intrusão de raízes



Tubos de irrigação

AZUD PRO

+ Tubo de irrigação de alta espessura com gotejador plano integrado sem compensação de pressão para o fornecimento preciso e eficiente de água e nutrientes para culturas de longo ciclo de vida.

Características:

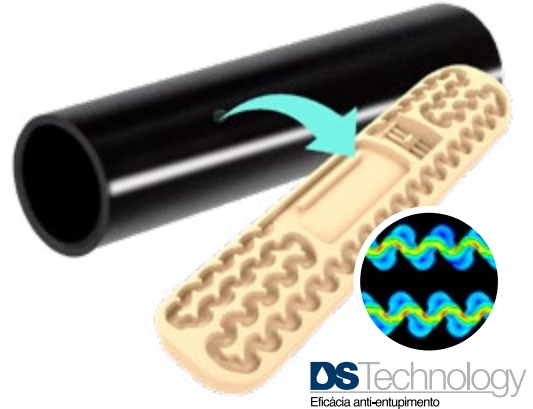

- ✓ **Anti-entupimento** - Labirinto autolimpante patenteado DS TECHNOLOGY
- ✓ **Confiança** - Grande área de filtração
- ✓ **Durabilidade** - Resistência a impactos e animais. Proteção UV



DS Technology
Eficácia anti-entupimento

Tubo		RD	COMPACT ¹		
Modelos		16	16		20
Espessura (mm)		1,1	0,9	1,0	1,1
	(mil)	43	35	39	43
Distância entre gotejadores (m)		0,2 • 0,25 • 0,3 • 0,33 • 0,4 • 0,5 • 0,6 • 0,75 • 1			

¹  **COMPACT**
Mais competitivo no transporte

Gotejador	Características	
		
AZUD PRO 1L • 1.6L • 2L • 4L	✓	✓

Padrão de fabricação AZUD de acordo com ISO 9261

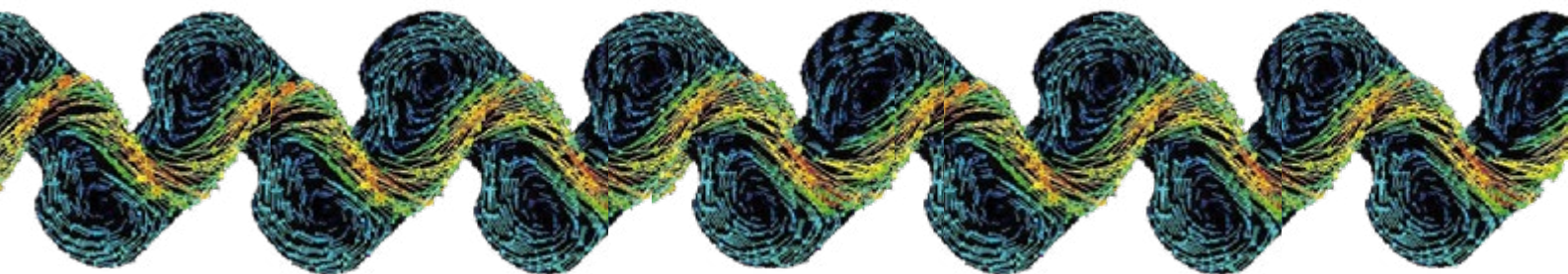

AZUD SEDAN

- + Tubo de irrigação de média espessura com gotejador plano integrado sem compensação de pressão para o fornecimento preciso e eficiente de água e nutrientes para culturas de ciclo de vida médio.
- 💡 Projetado para otimizar o transporte, manuseio e armazenamento do tubo de irrigação.

Características:

- ✓ **Anti-entupimento** - Labirinto autolimpante patenteado DS TECHNOLOGY
- ✓ **Confiança** - Grande área de filtração
- ✓ **Durabilidade** - Resistência a impactos e animais. Proteção UV

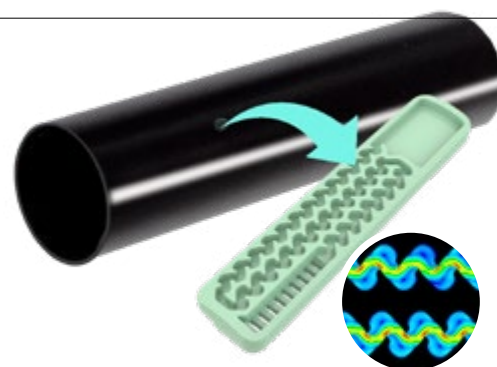

DS Technology
Eficácia anti-entupimento

Tubo ²				
Modelos		160		
Espessura	(mm)	0,63	0,7	0,8
	(mil)	25	28	32
Distância entre gotejadores (m)		0,2 • 0,25 • 0,3 • 0,33 • 0,4 0,5 • 0,6 • 0,75 • 1		

Gotejador	Características	
AZUD SEDAN 1.6L • 2L	✓	✓

² **BOBINA DE CARTÃO**
Mais competitivo em transporte e manuseio

Padrão de fabricação AZUD de acordo com ISO 9261

AZUD SPRINT

- + Tubo de irrigação de baixa espessura (fita) com gotejador plano integrado sem compensação de pressão para o fornecimento preciso e eficiente de água e nutrientes para culturas de ciclo de vida curto.
- 💡 Projetado para otimizar o custo de investimento em instalações de irrigação.

Características:

- ✓ **Anti-entupimento** - Labirinto autolimpante patenteado DS TECHNOLOGY
- ✓ **Confiável** - Grande área de filtração
- ✓ **Durabilidade** - Resistência a impactos e animais. Proteção UV



DS Technology
Eficácia anti-entupimento

Tubo ²	AZUD SPRINT				AZUD SPRINT MÉDIO*	
Modelos	160				160	
Espessura	(mm)	0,15	0,20	0,25	0,30	0,20
	(mil)	6	8	10	12	8
Distância entre gotejadores (m)	0,15 • 0,2 • 0,25 • 0,3 • 0,4 • 0,5					

Gotejador	Características	
AZUD SPRINT 0.7L • 1L • 1.6L • 2.1L	✓	✓

*Bobina 1.000m

² **BOBINA DE CARTÃO**
Mais competitivo em transporte e manuseio



Tubos de irrigação

AZUD PC SYSTEM

- + Tubo de irrigação de alta espessura com gotejador cilíndrico integrado autocompensante (PC) para o fornecimento preciso e eficiente de água e nutrientes culturas de longo ciclo de vida.
- ✓ Solução ideal para garantir a uniformidade de irrigação em terrenos irregulares.

Características:

- ✓ **Confiança** - Grande área de filtração
- ✓ **Uniformidade** - Diafragma de silicone autocompensante
- ✓ **Durabilidade** - Resistência a impactos e animais. Proteção UV

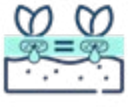

Tubo			
Modelos	16		
Espessura (mm)	0,9	1,0	1,1
	35	39	43
Distância entre gotejadores (m)	0,4 • 0,5 • 0,6 • 0,75	0,25 • 0,3 • 0,33 • 0,4 • 0,5	
	1 • 1,25 • 1,5	0,6 • 0,75 • 1 • 1,25 • 1,5	

Características	
Gotejador	 AUTOCOMPENSANTE
AZUD PC SYSTEM 1.4L • 2.2L • 4L	✓

Padrão de fabricação AZUD de acordo com ISO 9261

AZUD DRIP

- + Tubo de irrigação de alta espessura com gotejador cilíndrico integrado sem compensação de pressão para o fornecimento preciso e eficiente de água e nutrientes para culturas de longo ciclo de vida.



Características:

- ✓ **Anti-entupimento** - Labirinto autolimpante patentado DS TECHNOLOGY
- ✓ **Confiança** - Grande área de filtração
- ✓ **Durabilidade** - Resistência a impactos y animales. Protección UV

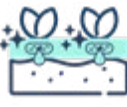

DS Technology
Eficácia anti-entupimento

Tubo			
Modelos	16		
Espes-sura (mm)	0,9	1,0	
	35	39	
Distância entre gotejadores (m)	0,4 • 0,5 • 0,6 • 0,75	0,25 • 0,3 • 0,33 • 0,4 • 0,5	
	1 • 1,25 • 1,5	0,6 • 0,75 • 1 • 1,25 • 1,5	

Características	
Gotejador	 AUTOLIMPANTE
AZUD DRIP 2.2L • 4L	 ANTI-ENTUPIMENTO
	✓

Padrão de fabricação AZUD de acordo com ISO 9261

PALETIZAÇÃO DE TUBOS DE IRRIGAÇÃO

Economia e otimização

Sistema inovador de paletização para tubos de irrigação

- ✓ Economia de mão de obra durante a carga e a descarga
- ✓ Facilidade e segurança no manuseio
- ✓ Gerenciamento de armazenamento otimizado

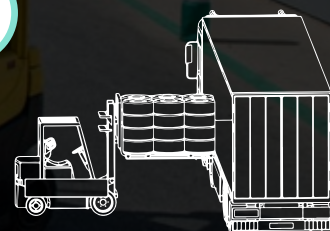

Carga e descarga lateral

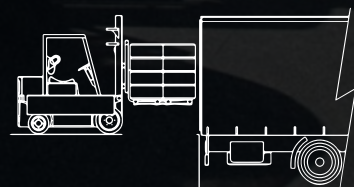

Carga e descarga traseira



Tubos de irrigação

AZUD TUB

Tubo

+ Tubo de irrigação de alta espessura para irrigação com botão gotejador ou para condução de água.

Características:

- ✓ **Estanqueidade** - Garante a perfeita conexão do tubo com botões gotejadores e acessórios
- ✓ **Segurança** - Evita desconexão devido a pressão, tração ou temperatura
- ✓ **Versatilidade** - Gama abrangente para cobrir todas as necessidades em sistemas de irrigação e culturas
- ✓ **Durabilidade** - Resistência a impactos e animais. Proteção UV



TUBO BRANCO
Ideal para estufas

Tubo	AZUD TUB PE-32						AZUD TUB HIDRO-P				ECOTUBO								
	PRETO						BRANCO		PRETO		BRANCO		PRETO						
Modelos	12	16		18	20		16	20	16	20	16		20						
Espessura (mm) (mil)	1,0 39	1,2 47	1,4 55	1,5 59	1,2 47	1,3 51	1,4 55	1,2 47	1,3 51	1,2 47	1,3 51	1,2 47	1,3 51	0,9 35	1,0 39	1,2 47	1,1 43	1,2 47	1,3 51
Características	Tubo fabricado conforme UNE 53367						Tubo pré-perfurado				Tubo fabricado com plástico reciclado								

Microtubo

+ Microtubo para irrigação com botão gotejador ou para comando hidráulico.

Características:

- ✓ **Segurança** - Evita desconexão devido a pressão, tração ou temperatura
- ✓ **Estanqueidade** - Garante a perfeita conexão do microtubo com botões gotejadores e palhetas
- ✓ **Rapidez** - Fácil manuseio e conexão
- ✓ **Durabilidade** - Resistência a impactos e animais. Proteção UV



MICROTUBO BRANCO
Ideal para invernadero

Microtubo	FLEX					PE		
	PRETO			BRANCO		PRETO		
Modelos	6x4	6.5x4	7x4.3	5x3.3	5x3.3	6.5x4.5	8x6	8x5.6
Uso	Botão gotejador		Microaspersores AZUD RAINTER	Botão gotejador AZUD NAVIA	Botão gotejador AZUD NAVIA	Botão gotejador pinchado	Comando hidráulico	Comando hidráulico



Botões gotejadores

AZUD NAVIA



- + Botão gotejador autocompensante (PC) e/ou antidrenante (ND/HND), para o fornecimento preciso e eficiente de água e nutrientes a qualquer tipo de cultivo.
- 💡 Permite a inserção do botão gotejador a distâncias variáveis dependendo das necessidades específicas da instalação. Projetado para a instalação com haste e microtubo.
- ✔ Solução ideal para garantir uniformidade de irrigação em terrenos irregulares. Estão disponíveis modelos específicos para irrigação por pulsos.

Características:

- ✔ **Anti-entupimento** - Labirinto autolimpante
- ✔ **Confiança** - Grande área de filtração
- ✔ **Uniformidade** - Diafragma de silicone autocompensante
- ✔ **Durabilidade** - Resistência a impactos. Proteção UV

Gotejador	Características				Ideal para
	AUTOLIMPANTE	AUTOCOMPENSANTE	ANTI-ENTUPIMENTO	ANTIDRENANTE	
AZUD NAVIA PC 	✔	✔	✔		 IRRIGAÇÃO EM TERRENO IRREGULAR
AZUD NAVIA ND/HND 	✔	✔	✔	✔	 IRRIGAÇÃO POR PULSOS

+ Montagens

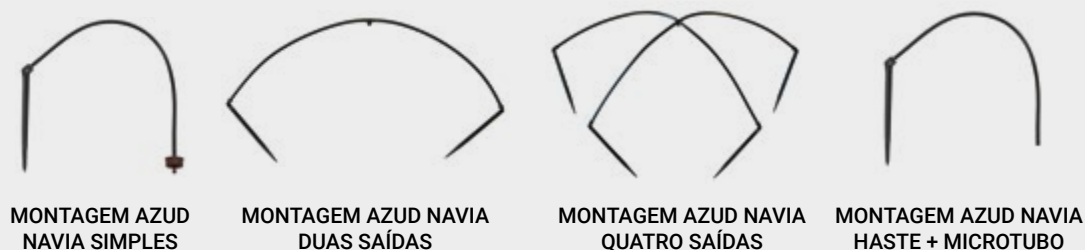

AZUD INTEGRA

Desenvolvimento de soluções

Fornecimento integral de produtos AZUD para instalações de irrigação.



Qualidade AZUD
garantida



Compatibilidade entre
componentes



Aumento da
competitividade logística

Cultivo em parcelas



Cultivo sem solo



Cabeça de irrigação

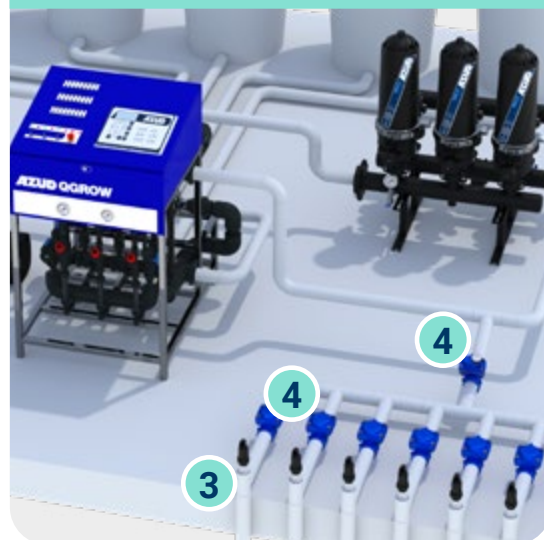

1

Accessórios para
tubos de irrigação

AZUD FIT PLUS



2

Tubo e microtubo

AZUD TUB



3

Válvulas de liberação de ar e
manômetros



4

Válvulas hidráulicas e medidores
de vazão





Acessórios para tubos de irrigação

AZUD FIT PLUS

+ Acessórios para tubos de irrigação.

Características:

- ✓ **Segurança** - Grande capacidade de fixação evitando a desconexão
- ✓ **Estanqueidade** - Conexão perfeita para evitar vazamentos de água
- ✓ **Facilidade** - Projetado para inserção fácil e rápida do acessório
- ✓ **Economia** - Instalação mais rápida
- ✓ **Robustez** - Resistente a condições de trabalho extremas
- ✓ **Durabilidade** - Resistente a produtos químicos. Proteção UV

5
YEARS WARRANTY



Prueba de seguridad a tracción



Accesorios	Tubo de irrigação de alta espessura		
AZUD FIT PLUS  MAIS SEGURANÇA Material: Acetal Modelos: Ø16 - Ø20	Acessórios de segurança ranhurados		
	 	 	 

Accesorios	Tubo de irrigação de alta espessura	Tubo de riego de bajo - medio Espessura	
	AZUD FIT Material: Polipropileno Modelos: Ø16 - Ø20 Ø22 - Ø23	Acessórios ranhurados	Acessórios de anel
 		 	 



Acessórios para sistemas de irrigação

Válvulas hidráulicas

- + Válvulas de comando hidráulico com duas funções: (1) abrir/fechar o fluxo de água de irrigação; (2) regular as condições de operação a montante ou a jusante. Fabricado em ferro fundido dúctil (HR) ou polímeros (HTV) de alta qualidade.

Características:

- ✓ **Confiança** – Regulação rápida, precisa e estável
- ✓ **Eficiência** – Operação garantida em baixa pressão e baixa queda de pressão (kv)
- ✓ **Durabilidade** - Máxima resistência à corrosão
- ✓ **Versatilidade** - Gama abrangente para cobrir todas as necessidades das instalações de irrigação



	HR	HTV
Válvulas		
Material	Ferro fundido dúctil com revestimento epoxi-poliéster anticorrosivo. PN10	Poliamida reforçada com fibra de vidro. PN10
Diâmetro de conexão	<p>Ø1" – Ø3" (rosca BSP)</p> <p>Ø3" – Ø12" (brida DIN)</p>	Ø1 ½" – Ø3" (rosca BSP)

Modelos HTV Ø2" e Ø3" disponíveis em conexão rosca NPT

Automação	Sustentação	Redutoras	Eletroválvulas	Kit válvula de sustentação especial equipamentos de filtração
Função	Regulação de pressão a montante da válvula	Regulação de pressão a jusante da válvula	Abertura e fecho	Garante a pressão necessária durante o processo de autolimpeza

Acessórios para sistemas de irrigação

Ventosas

- + Válvulas de ar que permitem a introdução de ar durante o esvaziamento de um tubo (disjuntor de vácuo), a extração e introdução de ar durante o enchimento ou esvaziamento de um tubo (dupla ação – cinética) e a purga de ar acumulado em tubos pressurizados (tripla ação – automática).
- 💡 Projetado para evitar os problemas associados à presença de ar em tubos (erros de leitura em medidores de vazão, cavitação em válvulas, aumento de perda de carga ou quebras por sobrepressão em tubos).
- ✔ Solução ideal para evitar condições de pressão negativa no tubo que originem colapsos/esmagamentos e/ou sucção de partículas que provoquem entupimento dos gotejadores.

Características:

- ✔ **Proteção** – Inclui uma rede na via de expulsão/admissão de ar para evitar a entrada de partícula
- ✔ **Confiança** – Estanqueidade garantida mesmo em pressões muito baixas
- ✔ **Segurança** – Evita o fecho prematuro com altas vazões de descarga de ar
- ✔ **Robustez** – Máxima resistência à corrosão e durabilidade. Manutenção baixa e fácil



 BAIXA PEGADA DE CARBONO (LCF)

Ventosas	ANTIVÁCUO	DUPLO EFEITO - CINÉTICA			TRIPLO EFEITO - AUTOMÁTICA		
	NEW		NEW		NEW		
Modelo							
	3/4" LCF	3/4" - 1"	2" LCF	2"	3/4" - 1"	2" LCF	2"

Medidores



- + Medidores tipo Woltman para medir e registar o volume e vazão de água. Cumpre a aprovação Europeia MID para o uso em água potável e o certificado MEÑE para aplicações industriais e de irrigação.
- 💡 Permite a detecção de variações de vazão causadas por falhas ou vazamentos na instalação ou obstrução nos gotejadores.

Características:

- ✔ **Confiança** – Medição precisa do volume e vazão de água
- ✔ **Durabilidade** – Máxima resistência à corrosão e durabilidade
- ✔ **Versatilidade** – Gama abrangente de soluções. Modelos com e sem emissor de pulsos

Medidor	HRV-W
Material	Ferro fundido dúctil com revestimento epoxi-poliéster anticorrosión. PN16
Diâmetro de conexão	Ø2" – Ø12" (brida DIN)
Emissor de pulsos	0,1 m ³ - 1 m ³



Acessórios para sistemas de irrigação

AZUD RAINTEC

+ Microaspersores para abastecimento e distribuição uniforme de água em uma área específica em forma de pequenas gotas.

Características:

- ✓ **Uniformidade** - Distribuição uniforme de água em toda a área molhada
- ✓ **Durabilidade** – Elevada vida útil graças ao seu desenho que reduz o atrito entre os componentes do microaspersor
- ✓ **Modularidade** – Permite a combinação de diferentes componentes (articuladores/bocal) para cobrir todas as necessidades de vazão/área molhada
- ✓ **Proteção** - Alta resistência contra insetos, radiação UV e produtos químicos



Componentes

Nº	Componente	
1	Haste (35 cm)	
2	Estabilizador	
3	Conexão de tubo:	Rosca rápida - Ranhurado Rosca rápida- rosca rápida Ranhurado - Ranhurado
4	Microtubo FLEX 7 x 4,3 mm	
5	Quadro	
6	Articulador:	Longo alcance Curto alcance Com defletor Invertida
7	Pulverizador de névoa	
8	Bocal:	Conexão rápida de rosca Conexão ranhurada
	30L 40L 50L 60L 70L 80L 100L 120L 160L	
9	Dispositivo antiinsectos	

Montagens

Nº	Modelo	Componentes
1	Microaspersor	Quadro Pulverizador giratório ou nebulizador Bocal
2	Microaspersor com anti-insetos	Microaspersor Anti-insetos
3	Microaspersor completo	Microaspersor Haste Conexão de tubo Microtubo
4	Microaspersor completo con anti-insectos	Microaspersor Haste Conexão de tubo Microtubo Anti-insetos
5	Microaspersor completo invertido	Microaspersor Estabilizador Conexão de tubo Microtubo



Especialistas em filtragem

MAXIMIZE A RENTABILIDADE DE SUAS CULTURAS



QUALIDADE

- ✓ Tecnologias e desenhos patenteados
- ✓ Excelente desempenho e durabilidade



CONFIANÇA

- ✓ Referência internacional em confiabilidade
- ✓ Até 10 anos de garantia



INOVAÇÃO

- ✓ Líderes no desenvolvimento de soluções eficientes
- ✓ Economizando até 80% de água e energia

Benefícios para o produtor:

- ✓ A melhor proteção contra o entupimento dos gotejadores.
- ✓ Prolonga a vida útil da instalação.
- ✓ Garante a uniformidade da cultura.
- ✓ Reduz os custos operacionais: consumo de água, custo energético e mão de obra.



CONHECIMENTO

Mais de 40 anos de experiência global e especializada





Equipamentos de filtragem de discos autolimpantes



- + Equipamento de filtragem de discos autolimpantes para a eliminação de partículas inorgânicas e orgânicas em suspensão, com abastecimento ininterrupto de água filtrada graças à retrolavagem sequencial de cada elemento filtragem. Fabricados com polímeros de alta qualidade para proporcionar robustez, durabilidade e alta resistência à corrosão.
- ✓ Ideal para a filtragem de água de má qualidade e/ou com fertilizantes orgânicos.

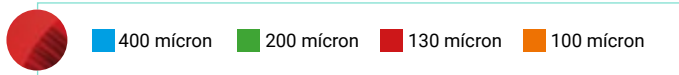

Características:

- ✓ **Proteção** – Discos AZUD 3D, com tecnologia MG o WS, para a filtragem de partículas tanto em superfície como em profundidade
- ✓ **Eficiência** - Frequência mínima de ativação da autolimpeza graças ao sistema patenteado AZUD HELIX
- ✓ **Economia** – Mínimo consumo de água e energia graças à AZUD DLP TECHNOLOGY que garante uma eficiência muito elevada de autolimpeza com uma baixa pressão de operação
- ✓ **Confiança** – Solução plug&play, robusta e modular sem peças móveis para minimizar a manutenção. Sem necessidade de substituição do meio de filtragem
- ✓ **Autônomo** – Controlador AZUD FBC que garante um funcionamento seguro e Autônomo do sistema

5
YEARS WARRANTY

Materiais de construção:

Filtros	
Corpo-tampa	Poliamida reforçada
Braçadeira	Aço inoxidável 304
Discos MG/WS	Polipropileno / Polietileno de alta densidade
Estrutura suporte	Polipropileno reforçado
Mola	Aço inoxidável 302
Depósito AA	Aço inoxidável 304

Válvulas	
Corpo	Poliamida reforçada
Eixo-assento-mola	Aço inoxidável 303-304-302

Coletores	
Corpo	Polietileno de alta densidade PE-100
Conexão de flange	Alumínio
Conexão ranhurada	Polietileno de alta densidade PE-100

The Original



DLP Technology
Baixa Pressão de Limpeza

Equipamentos de filtragem de discos autolimpantes

AZUD HELIX AUTOMATIC 200/300 DLP

Modelo	Nº filtros	Superfície filtragem (cm ²)	Fluxo máx. 130 micron m ³ /h (gpm)	Coletor E/S*
201	1 x Ø2"	1.620	24 (106)	Ø2"
202	2 x Ø2"	3.240	48 (211)	Ø3"
203	3 x Ø2"	4.860	72 (317)	Ø4"
204	4 x Ø2"	6.480	96 (423)	Ø6"
205	5 x Ø2"	8.100	120 (528)	Ø6"
206	6 x Ø2"	9.720	144 (634)	Ø6"
207	7 x Ø2"	11.340	160 (704)	Ø6"
208	8 x Ø2"	12.960	192 (845)	Ø8"
302	2 x Ø3"	3.240	64 (281)	Ø4"
303	3 x Ø3"	4.860	72 (317)	Ø4"
304	4 x Ø3"	6.480	128 (564)	Ø6"
305	5 x Ø3"	8.100	144 (634)	Ø6"
306	6 x Ø3"	9.720	144 (634)	Ø6"
			192 (845)	Ø8"
307	7 x Ø3"	11.340	220 (968)	Ø8"
308	8 x Ø3"	12.960	220 (968)	Ø8"



AZUD HELIX AUTOMATIC 4DCL DLP

Modelo	Nº filtros	Superfície filtragem (cm ²)	Fluxo máx. 130 micron m ³ /h (gpm)	Coletor E/S*
4DCL3	3 x Ø4"	9.720	156 (687)	Ø6"
4DCL4	4 x Ø4"	12.960	208 (916)	Ø8"
4DCL5	5 x Ø4"	16.200	240 (1.057)	Ø8"
4DCL6	6 x Ø4"	19.440	312 (1.374)	Ø10"
4DCL7	7 x Ø4"	22.680	364 (1.603)	Ø10"
4DCL8	8 x Ø4"	25.920	380 (1.673)	Ø10"
4DCL9	9 x Ø4"	29.160	468 (2.060)	Ø12"
4DCL10	10 x Ø4"	32.400	520 (2.289)	Ø12"
4DCL11	11 x Ø4"	35.640	572 (2.518)	Ø12"
4DCL12	12 x Ø4"	38.880	624 (2.747)	Ø12"



AZUD HELIX AUTOMATIC FT200 AA **NEW**

Modelo	Nº filtros	Superfície filtragem (cm ²)	Fluxo máx. 130 micron m ³ /h (gpm)	Coletor E/S*
FT201 AA	1 x Ø2"	1.620	21 (92)	Ø2"
FT202 AA	2 x Ø2"	3.240	42 (185)	Ø3"
FT203 AA	3 x Ø2"	4.860	63 (277)	Ø4"
FT204 AA	4 x Ø2"	6.480	84 (370)	Ø6"
FT205 AA	5 x Ø2"	8.100	105 (462)	Ø6"
FT206 AA	6 x Ø2"	9.720	126 (555)	Ø6"
FT207 AA	7 x Ø2"	11.340	147 (647)	Ø6"
FT208 AA	8 x Ø2"	12.960	168 (740)	Ø8"
FT209 AA	9 x Ø2"	14.580	189 (832)	Ø8"
FT210 AA	10 x Ø2"	16.200	210 (925)	Ø8"

LÍDER EM ECONOMIA DE ÁGUA

Exclusivo sistema de retrolavagem assistida por ar para aplicações com altas cargas de partículas orgânicas e partículas pegajosas, que garante uma limpeza automática mais efetiva do meio de filtragem com um menor consumo de água.



Conexões disponíveis: flange DIN 2576, flange ANSI B16.5 CLASS 150 e ranhurada. PN10.

Equipamentos de filtragem de discos autolimpantes

AZUD FBC

- + Unidade de controle que permite a gestão do processo de autolimpeza dos equipos AZUD HELIX AUTOMATIC, garantindo uma filtragem segura e autônoma.

Características:

- ✓ **Autônomo** – Inclui os elementos de proteção necessários para um funcionamento seguro
- ✓ **Simplicidade** – Programação e funcionamento intuitivo e fácil
- ✓ **Versatilidade** – Modelos adaptados para diferentes instalações
- ✓ **Segurança** – Proteção garantida durante a operação



						NEW	
	AZUD FBC 109T	AZUD FBC 209T	AZUD FBC 103	AZUD FBC 112	AZUD FBC 101 AA	AZUD FBC 110 AA	
Unidade de controle							
Nº estações de filtragem	1 - 9	1 - 9	1 - 3	4 - 12	1	2 - 10	
Fonte de energia	220 o 110 V AC (50/60 Hz)	12 V DC Baterias 4 x 1,5 V Type D	220 o 110 V AC (50/60 Hz)	220 o 110 V AC (50/60 Hz)	220 o 110 V AC (50/60 Hz)	220 o 110 V AC (50/60 Hz)	
Tensão operacional	Válvulas solenóides 24 V AC	Válvulas solenóides 12 V DC LATCH	Válvulas solenóides 24 V AC	Válvulas solenóides 24 V AC	Válvulas solenóides 24 V AC	Válvulas solenóides 24 V AC	
Válvulas solenóides	3 vias NC. Comando hidráulico	3 vias NC. Comando hidráulico	3 vias NC. Comando hidráulico	3 vias NC. Comando hidráulico	4/2 vias. Comando pneumático	4/2 vias. Comando pneumático	
Ativação de autolimpeza	Por tempo, diferencial de pressão, manual e/ou sinal elétrico externo (exceto modelos 109T/209T)						
Saída extra	Incluído para controle da válvula de retenção. Com relé adicional, permite a comunicação do estado de autolimpeza do equipamento						
Idiomas	Inglês	Inglês	Inglês/Espanhol ou Francês/Alemão	Inglês/Espanhol ou Francês/Alemão	Inglês/Espanhol ou Francês/Alemão	Inglês/Espanhol ou Francês/Alemão	



APP AZUD REPOSIÇÃO

Descubra porque este aplicativo veio para facilitar sua vida



Manutenção correta como garantia de sucesso da cultura

Acompanhamos os melhores produtos com as melhores recomendações

Manual de manutenção de instalações de irrigação



Calculadora de manutenção de sistemas de irrigação e videotutorial



Guías rápidas: Como irrigar evitando entupimento de componentes orgânicos e inorgânicos





Equipamentos de filtragem de malha autolimpante

AZUD LUXON





- + Equipamentos de filtragem de malha autolimpantes para a eliminação de partículas inorgânicas em suspensão, garantindo o fornecimento ininterrupto de água filtrada graças à autolimpeza eficiente da malha por meio de bicos de sucção. Fabricados com aço de alta qualidade para resistência mecânica e durabilidade.
- ✓ Ideal para instalações que exigem uma grande capacidade de filtragem com o mínimo espaço ocupado.

Características:

- ✓ **Eficiência** – Bicos de sucção AZUD exclusivos que proporcionam uma alta capacidade de sucção com um baixo consumo de água
- ✓ **Robustez** – Múltiplas inovações para facilitar a operação ao longo do tempo e a manutenção
- ✓ **Autônomo** – Controlador AZUD FBC para uma operação segura e autônoma
- ✓ **Versatilidade** – Gama abrangente para cobrir todos os requisitos de qualquer instalação

Materiais de construção:

Corpo	Aço carbono com revestimento interior e externo em epóxi-poliéster. PN10
Malha	Aço inoxidável 316L
Suporte de malha	 Polipropileno injetado
	 Aço inoxidável 304
Scanner	Aço inoxidável 304 (excepto modelo LCA: PVC)
Bicos de sucção	PVC
Válvula de Drenagem	Poliamida reforçada
Turbina	Polipropileno reforçado
Pistão	Polietileno de alta densidade (modelo LCA) Aço carbono (modelo MFH)



AZUD LUXON MFH

Configuração horizontal.

Autolimpeza por comando hidráulico com turbina e pistão

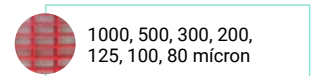

Modelo	2400	4800		7200		9600		12000	
Superfície filtragem (cm ²)	2.400	4.800		7.200		9.600		12.000	
Fluxo máx. 125 microns	90 (396)	90 (396)	170 (748)	170 (748)	300 (1.321)	300 (1.321)	451 (1.986)	500 (2.201)	564 (2.483)
Conexão flange E/S*	Ø4"	Ø4"	Ø6"	Ø6"	Ø8"	Ø8"	Ø10"	Ø10"	Ø12"

Equipamentos de filtragem de malha autolimpantes



AZUD LUXON LCA

Configuração vertical.

Autolimpeza por comando hidráulico com turbina e pistão

 1000, 500, 300, 200, 125, 100, 80 micron

Modelo	1650		2400		4800	
Superfície filtragem (cm ²)	1.600		2.400		4.800	
Fluxo máx. 125 micron	m ³ /h (gpm)	30 (132)	50 (220)	90 (396)	90 (396)	170 (748)
Conexão flange E/S*	Ø2"	Ø3"	Ø4"	Ø4"	Ø6"	



AZUD LUXON LDB

Configuração vertical.

Autolimpeza por comando elétrico com motor

 1000, 500, 300, 200, 125, 100, 80 micron

 1000, 500, 300, 200, 125, 100, 80 micron

Modelo	1650		2400		4800		7400		9800		12300		16500		21300	
Superfície filtragem (cm ²)	1.600		2.400		4.800		7.350		9.800		12.250		16.500		21.300	
Fluxo máx. 125 micron	m ³ /h (gpm)	30 (132)	50 (220)	90 (396)	170 (748)	300 (1.321)	300 (1.321)	500 (2.201)	700 (3.082)	850 (3.742)	1.065 (4.689)					
Conexão flange E/S*	Ø2"	Ø3"	Ø4"	Ø6"	Ø8"	Ø8"	Ø10"	Ø12"	Ø14"	Ø14"	Ø16"					



AZUD LUXON MFE



Configuração horizontal. Autolimpeza por comando elétrico com motor

 1000, 500, 300, 200, 125, 100, 80 micron





Modelo	2400		4800		7200		9600		12000	
Superfície filtragem (cm ²)	2.400		4.800		7.200		9.600		12.000	
Fluxo máx. 125 micron	m ³ /h (gpm)	90 (396)	90 (396)	170 (748)	170 (748)	300 (1.321)	300 (1.321)	451 (1.986)	500 (2.201)	564 (2.483)
Conexión brida E/S*	Ø4"	Ø4"	Ø6"	Ø6"	Ø8"	Ø8"	Ø10"	Ø10"	Ø12"	

*Disponível conexão de flange DIN 2576 e ANSI B16.5 CLASS 150
Unidade de controle incluída disponível em 12 V DC, 110-220 V AC e 380 V AC

Filtros manuais e semiautomáticos

-  Filtros de discos e malha de limpeza manual o semiautomática, para uma proteção segura e eficiente das instalações de irrigação.
-  Soluções de filtragem simples e competitivas para otimizar o custo do investimento.

Características:

-  **Confiança** – Eliminação eficiente de partículas
-  **Robustez** – Fabricados com polímeros de alta qualidade que proporcionam resistência à corrosão e durabilidade
-  **Simplicidade** – Manutenção baixa, fácil e sem necessidade de ferramentas
-  **Versatilidade** – Gama abrangente com tecnologia de discos AZUD 3D ou malha



AZUD modular 100

Modelo	3/4"	1"	1 1/4"	1 1/2"	1 1/2" SUPER	2"
Fluxo máx. m³/h (gpm)	5 (22)	6 (26)	10 (44)	14 (62)	20 (88)	25 (110)

PN8

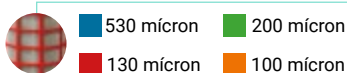
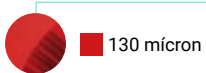

AZUD AGL

Modelo	2"	2" SUPER	3" COMPACT	3"
Fluxo máx. m³/h (gpm)	30 (132)	30 (132)	50 (220)	50 (220)

PN8

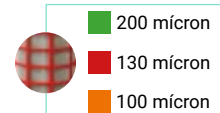



Modelo	2"	2" SUPER	3"	4"	4" SUPER
Fluxo máx. 130 micron	m ³ /h (132)	30 (132)	50 (220)	70 (308)	100 (440)

PN10

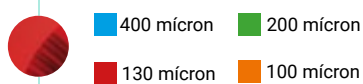

10 YEARS WARRANTY



Agora também disponível com braçadeira de poliamida reforçada

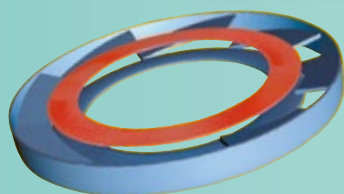

✓ Inovador

Mínima frequência de limpeza graças ao separador centrífugo patenteado AZUD HELIX.



AZUD spiral clean

Modelo	2"	2" SUPER	3"
Fluxo máx. 130 micron	m ³ /h (132)	30 (132)	50 (220)

PN10

Limpeza semiautomática com scanner e bicos de sucção

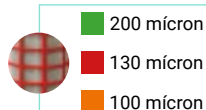
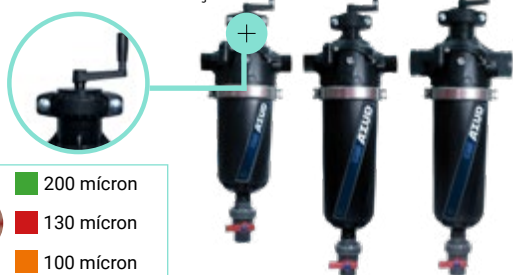

Conexões disponíveis: rosca BSP e NPT, ranhurada e flange DIN/ANSI

AZUD modular 300

Modelo	2"	2" SUPER	3"	4"	4" SUPER
Fluxo máx. 130 micron	m ³ /h (132)	30 (132)	50 (220)	70 (308)	100 (440)

PN10

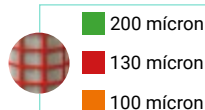





AZUD QGROW

Equipamentos de fertirrigação manual

+ Equipamentos de fertirrigação de regulação manual, para a multi-injeção simultânea de nutrientes ao sistema de irrigação.

Características:

- ✓ **Produtividade** - Dosagem homogênea de nutrientes ao longo do ciclo de irrigação
- ✓ **Confiança** - Sistema de injeção Venturi fabricado em polímeros e sem peças móveis
- ✓ **Compatibilidade** - Possibilidade de injetar fertilizantes e produtos complementares de natureza diversa
- ✓ **Simplicidade** - Fácil regulação da injeção
- ✓ **Controle (modelo AZUD QGROW V)** - Visualização de pH, CE e Temperatura para um ótimo ajuste da injeção

Equipamento fertirrigação	AZUD QGROW BS		AZUD QGROW V	
				
Modelo	BS500	BS1200	V500	V1200
Taxa de fluxo por linha (l/h)	50 - 500	100 - 1000	50 - 500	100 - 1000
Nº linhas injeção	3 / 4 / 5		3 / 4 / 5	

Visualizador pH, CE y T°.

AZUD QGROW

Equipamentos de fertirrigação automática

- + Equipamentos de fertirrigação automáticos, para a multi-injeção automatizada e simultânea de nutrientes ao sistema de irrigação.

Características:

- ✓ **Produtividade** - Dosagem homogênea de nutrientes ao longo do ciclo de irrigação
- ✓ **Confiança** - Sistema de injeção Venturi fabricados em polímeros e sem peças móveis
- ✓ **Compatibilidade** - Possibilidade de injetar fertilizantes e produtos complementares de natureza diferente
- ✓ **Precisão** - Controlador de última geração para a gestão precisa e inteligente da irrigação e nutrição em função das necessidades da cultura
- ✓ **Segurança** - Controle remoto para a gestão e controlo do sistema de irrigação desde qualquer ponto
- ✓ **Rentabilidade** - Maior rendimento e qualidade da cultura com menor custo de insumos (água, energia e fertilizantes) e mão de obra
- ✓ **Sustentabilidade** - Menor consumo de recursos com menor impacto ambiental

AZUD QGROW AT

Equipamento fertirrigação



Modelo	AT500	AT1200
Taxa de fluxo por linha (l/h)	50 - 300	100 - 600
Nº linhas injeção	3 / 4 / 5	

PN5,5

Bomba de fertilizante: 400 V AC trifásica 50 Hz/440 V AC trifásica 60 Hz

Idiomas do controlador: Espanhol, Inglês, Francês e Português



AZUD DLOG

+ Equipamentos datalogger autônomos para monitoramento em tempo real de parâmetros climáticos, de solo e de operação do sistema de irrigação.



Características:

- ✓ **Imediatismo** – Visualização da informação em tempo real
- ✓ **Intuitivo** – Plataforma simples para fácil interpretação da informação
- ✓ **Robustez** – Resistente a condições meteorológicas adversas
- ✓ **Auto-suficiente** – Com painel solar e recarga de bateria autônoma
- ✓ **Simplicidade** – Instalação em apenas 3 passos. Manutenção baixa, fácil e sem ferramentas



	AZUD DLOG 200	AZUD DLOG 600
Equipamento de monitoramento		
Características	Permite a conexão de sondas e sensores de todos os tipos de sinal	
Tipo de sinal	2 Entradas analógicas 2 Entradas digitais 2 Entradas SDI-12	6 Entradas analógicas 6 Entradas digitais 4 Entradas SDI-12



Sondas de solo

-  Sensores para a medição precisa do teor de umidade, temperatura e condutividade elétrica do solo que permite tomar decisões quanto à irrigação e à nutrição das culturas.
-  Desenhado para garantir a disponibilidade de água e nutrientes para a planta, evitar a acumulação de sais e preservar o solo e seu meio ambiente.
-  Solução ideal para a gestão eficiente de um sistema de irrigação por gotejamento subterrâneo.

Características:

-  **Fácil instalação** – Rápida e adaptada a qualquer terreno. Permite realocação
-  **Confiança** – Leitura precisa independentemente do tipo de solo
-  **Durabilidade** – Resistente contra impactos

	DRILL&DROP			TEROS 12
Sondas				
Medição	Multinível			Nível único
Modelos	30 cm	60 cm	90 cm	



AZUD WATERTECH

Dessalinização de água de irrigação AZUD OSMOTIC

- + Planta compacta de dessalinização de água de irrigação por osmose reversa.
- ✓ Melhora o rendimento da cultura graças à melhor qualidade da água e aproveitamento dos nutrientes essenciais.
- ✓ Evita a acumulação de sais no solo melhorando a absorção de água por parte da cultura e eliminando problemas de toxicidade.
- ✓ Aumenta a vida útil da instalação evitando paragens não programadas do sistema e reduzindo o trabalho de manutenção.
- ✓ Aproveitamento de fontes de água alternativas.



Modelo	Tecnologias principais	Qualidade da água a tratar			Produção m ³ /h (gpm)
		TDS (ppm)	Turbidez (NTU)	TSS (mg/l)	
OSM	DOX	Filtragem discos AZUD + Membranas de OI	1.000 – 3.000	< 5	< 15
	DOW		3.000 – 6.000		
	DZOX	Filtragem discos AZUD + Leito zeólita + Membranas de OI	1.000 – 3.000	5 -50	15 - 100
	DZOW		3.000 – 6.000		
	DUOX	Filtragem discos AZUD + Membranas UF + Membranas de OI	1.000 – 3.000	50 -200	100 - 400
	DUOW		3.000 – 6.000		

AZUD WATERTECH

Reutilização de água de drenagem AZUD ZERO

- + Planta compacta de reutilização de água de drenagem de culturas hidropônicas.
- ✓ Recuperação de 20-40% da água e nutrientes inicialmente fornecidos.
- ✓ Redução da drenagem descarregada, evitando a contaminação da água.
- ✓ Produção de frutas e legumes mais sustentável, permitindo a entrada a mercados mais exigentes.
- ✓ Redução dos riscos de transmissão de doenças causadas por vírus, bactérias e fungos associados à incorreta reutilização de drenagem.



Modelo		Tecnologias principais	Produção m ³ /h (gpm)
RW	DMV3	Filtragem discos AZUD + Cartuchos de MF + Oxidação Avançada (Químico + UV)	3 (13)
	DMV5		5 (22)
	DMV8		8 (35)

Histórias de sucesso

Irrigação por Gotejamento Subterrâneo

Grande economia no consumo de água em pomar biológico com AZUD PREMIER



Irrigação por Gotejamento Subterrâneo

Mais produção com menos recursos em olival intensivo com AZUD GENIUN



Filtragem

Qualidade de água de irrigação garantida para culturas de pistache com AZUD HELIX AUTOMATIC



Nutrição de plantas

Ótima nutrição de plantas da cultura de morango graças à fertirrigação com AZUD QGROW V



Gestão digital

Melhor saúde da cultura da tangerina através da gestão digital com sondas de solo e meteo



Tratamento da água

Melhora da qualidade da água e produção em frutos silvestres com a planta de dessalinização AZUD WATERTECH



AZUD STOCK

Disponibilidade de soluções

Estoque garantido em uma seleção de produtos versáteis e de alto desempenho

- ✓ Entrega imediata
- ✓ Maior flexibilidade de pedidos
- ✓ Gestão de estoque otimizada



*Para conhecer as referências incluídas no programa AZUD Stock pode consultar os critérios de venda e fabrico da AZUD na nossa tabela de preços 24, contactar com o nosso serviço de apoio ao cliente (export@azud.com), ou enviar uma consulta através do nosso site (www.azud.com/contacto)

AZUD
A Cultura da Água

- Máxima qualidade e segurança em filtração para um amplo espectro de filtração em disco e tela.
- Robustez. Corpo e tampa fabricados em termoplástico técnico.
- Sistema de fecho com rosca.
- Junta de vedação alojada na tampa do filtro.
- Fácil manipulação e instalação.
- Resistência a produtos químicos.

- Maximum quality and safety in filtration in a wide range of filtration grades in discs and screens.
- Robustness. Base and lid manufactured in technical thermoplastic.
- Threaded closure system.
- Gasket in the lid of the filter.
- Easy handling and installation.
- Resistance to chemical products.



3/4" BSP



1" BSP



1 1/4" BSP



1 1/2" BSP





1 1/2" SUPER
BSP



2" BSP

17

Diâmetro Diameter	Vazão Max. Max. flow m³/h	Caixa Box		Elemento Filtrante / Filtering Element	
			un/caixa un/box	Discos Discs	Tela Screen
3/4" BSP	5	AR	66		
		B	10		
1" BSP	6	AR	66		
		B	10		

1 1/4" BSP	10	AR	26		
		B	4		
1 1/2" BSP	14	AR	26		
		B	4		
1 1/2" SUPER BSP	20	AR	13		
		B	2		
2" BSP	25	AR	13		
		B	2		



Corpo disponível com rosca NPT
Base available in NPT thread (ANSI/ASME B1.20.1-1983)

Grau de filtragem padrão/ Standard filtration grades



Discos/Discs

■ 120 microns.
(120 mesh)

Tela/Screen

INOX



■ 530 microns. (80 mesh) ■ 200 microns. (75 mesh) ■ 150 microns. (100 mesh) ■ 100 microns. (150 mesh)

530 micron no disponible en modelos 3/4" y 1"
530 micron is not available in 3/4" and 1" models

POLY



■ 200 microns. (75 mesh) ■ 150 microns. (100 mesh) ■ 100 microns. (150 mesh)



Disponibilidade de outros graus de filtragem
Other filtration grades available on request

RSB



ACESSÓRIOS PARA SISTEMAS DE IRRIGAÇÃO

CATÁLOGO DE PRODUTOS
2024/2025

QUEM SOMOS	3
APLICAÇÃO DOS ANÉIS	4
CONEXÕES 13mm	5
CONEXÕES 16mm	6/7/8/9
CONEXÕES 17mm / 20mm	10
ADAPTADORES / NIPLES	11
TRANSIÇÕES	12
CONEXÕES PARA MANGUEIRA DE POLIETILENO	13
CHULAS & GUARNIÇÕES / MICROASPERSORES / MICROSPRAY JET	14
FILTROS 2"	15
REGISTROS	16/17
COLARES	18
GOTEJADORES	19
MICROASPERSORES	20/21
VÁLVULAS.....	22
VÁLVULAS PLÁSTICAS	23
AUTOMAÇÃO	24
MICROTUBOS	25
HASTES	26/27



QUEM SOMOS



Em 1991 iniciamos a RSB Plásticos em Campinas - SP, com o objetivo de fornecer materiais em plástico injetado de qualidade e confiáveis para sistemas de irrigação.

Nesses mais de 32 anos de trabalho e dedicação ao cliente, desenvolvemos uma filosofia de compromisso com nossos parceiros, respeito ao meio ambiente e excelência nos meios de produção.

Atuamos em todo o território nacional com soluções para as mais diversas áreas da agricultura, nosso portfólio de produtos está em contínua evolução, sempre com inovações para auxiliar o produtor a produzir mais e melhor.

Confira o que temos para oferecer.





APLICAÇÃO DOS ANEIS DE ENGATE RÁPIDO e PORCA

CADA MODELO DE MANGUEIRAS / TUBOS, PRECISA DA CONEXÃO ADEQUADA DE ACORDO COM OS DIÂMETROS INTERNOS E A SUA ESPESSURA DE PAREDE DE ACORDO COM AS CARACTERÍSTICAS TÉCNICAS DE CADA FABRICANTE.

TIPOS DE TRAVAS							
	Diâmetro Interno Mangueira/Tubo (mm)	Espessura da Parede Mangueira/Tubo (mm)			Diâmetro Interno Mangueira/Tubo (mm)	Espessura da Parede Mangueira/Tubo (mm)	
			1/1000 (mil)				1/1000 (mil)
Anel Liso Azul 	15 a 16	0,13 a 0,45		Anel 4 Pontas 	13	0,63 a 0,89	
Anel Porca 	15 a 16	0,13 a 0,50			16	0,60 a 0,89	
Anel Liso Preto 	16	0,13 a 0,63		Anel 6 Pontas 	16	0,63 a 0,89	
					20	PELB	PELB

INICIAL PASSAGEM REDUZIDA 10 mm (Chula 13mm) código 130 
 \varnothing 10 mm

INICIAL PADRÃO 14 mm (Chula 16/17mm) código 131 
 \varnothing 14 mm

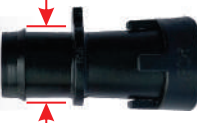
INICIAL 20 20 mm (Chula 25mm) código 133 
 \varnothing 20 mm

13mm

CONEXÕES



Cód.	Descrição	Emb.
0051	Conector inicial 13mm ranhuras	500



Cód.	Descrição	Emb.
0057	Conector inicial 13/14mm com anel garra	500



Cód.	Descrição	Emb.
0070	Conector Passagem Reduzida inicial 13/14mm com anel garra	500



Cód.	Descrição	Emb.
0075	União de 13mm com ranhuras	500



Cód.	Descrição	Emb.
0081	União de 13/14mm com anéis garra	500



Cód.	Descrição	Emb.
0092	Tampão de 13mm c/ aba para chula	100



Cód.	Descrição	Emb.
0093	Tampão de 13mm liso para chula	100



Cód.	Descrição	Emb.
0100	Fim de linha de 13mm	1000



Cód.	Descrição	Emb.
0104	Fim de linha 13/14mm com aba e anel garra	500



Cód.	Descrição	Emb.
0180	Y 13mm com ranhuras	100



Cód.	Descrição	Emb.
0181	Y inicial 25mm 2 pontas 13mm com ranhuras	100



Cód.	Descrição	Emb.
0109	T 13/14mm com anéis garra	100



Cód.	Descrição	Emb.
0110	Cotovelo 13/14mm com anéis garra	100



Cód.	Descrição	Emb.
0188	Distribuidor 6 saídas de 13mm com ranhuras e rosca de 3/4"	400



Cód.	Descrição	Emb.
0306	Distribuidor 4S 13mm ranhuras R 3/4	50



Cód.	Descrição	Emb.
0052	Conector inicial 16mm com ranhuras	500



Cód.	Descrição	Emb.
0058	Conector inicial 16mm com anel garra	500



Cód.	Descrição	Emb.
0059	Conector inicial de 16mm com anel liso	500



Cód.	Descrição	Emb.
0060	Conector inicial 16mm com anel liso para mangueira de polietileno	500



Cód.	Descrição	Emb.
0061	Conector inicial 16mm com anel 6 pontas	500



Cód.	Descrição	Emb.
0186	Conector inicial passagem reduzida 16mm com anel garra	500



Cód.	Descrição	Emb.
0187	Conector inicial 16mm passagem reduzida com anel liso	500



Cód.	Descrição	Emb.
0037	Conector inicial 16mm com porca para fita	100



Cód.	Descrição	Emb.
0046	Conector Inicial 16mm passagem reduzida com porca para fita	100



Cód.	Descrição	Emb.
0071	Conector inicial 16mm para fita com anel	500



Cód.	Descrição	Emb.
0076	União de 16mm com ranhuras	500



Cód.	Descrição	Emb.
0086	União de 16mm com anéis 6 pontas	500



Cód.	Descrição	Emb.
0080	União 16mm para fita com anéis	500



Cód.	Descrição	Emb.
0082	União de 16mm com anéis garra	500



Cód.	Descrição	Emb.
0083	União de 16mm com anéis liso	500

16mm

CONEXÕES



Cód.	Descrição	Emb.
0038	União 16mm com porca para fita	100



Cód.	Descrição	Emb.
0265	Fim de linha 16mm c/ anel 6 pontas	500



Cód.	Descrição	Emb.
0103	Fim de linha de 16mm com porca	100



Cód.	Descrição	Emb.
0072	Fim de linha 16mm p/ fita	500



Cód.	Descrição	Emb.
0108	Fim de linha 16mm com aba e anel garra	500



Cód.	Descrição	Emb.
0107	Fim de linha 16mm com aba e anel liso	500



Cód.	Descrição	Emb.
0101	Fim de linha de 16mm	1000



Cód.	Descrição	Emb.
0090	Tampão de 16mm com aba para chula	100



Cód.	Descrição	Emb.
0091	Tampão 16mm sem aba para chula	100



Cód.	Descrição	Emb.
0164	T 16mm com anéis garra	100



Cód.	Descrição	Emb.
0165	T 16mm com anéis liso	100



Cód.	Descrição	Emb.
0169	T 16mm com anéis liso e garra	100



Cód.	Descrição	Emb.
0154	T 16mm anel 6 pontas	100



Cód.	Descrição	Emb.
0166	Cotovelo 16mm com anéis garra	100



Cód.	Descrição	Emb.
0167	Cotovelo 16mm com anéis liso	100



Cód.	Descrição	Emb.
0168	Cotovelo 16mm com anéis liso e garra	100



Cód.	Descrição	Emb.
0155	Cotovelo 16mm anel 6 pontas	100



Cód.	Descrição	Emb.
0204	Y 16mm com anéis garra nas 3 pontas	100



Cód.	Descrição	Emb.
0205	Y 16mm com anéis liso nas 3 pontas	100



Cód.	Descrição	Emb.
0208	Y inicial 25mm com 2 pontas 16mm com anéis garra	100



Cód.	Descrição	Emb.
0232	Y 13mm ranhurado com 2 pontas 16mm com anéis liso	100



Cód.	Descrição	Emb.
0233	Y inicial 25mm com 2 pontas 16mm com anéis liso	100



Cód.	Descrição	Emb.
0234	Y inicial 16mm 2 pontas com anéis garra	100



Cód.	Descrição	Emb.
0235	Y inicial 16mm 2 pontas com anéis liso	100



Cód.	Descrição	Emb.
0237	Y inicial 16mm 2 pontas 13mm com ranhuras	100



Cód.	Descrição	Emb.
0244	Y 16mm com anel garra e 2 pontas com anéis liso	100



Cód.	Descrição	Emb.
5300	Distribuidor Y 3/4 x 2 saídas 16mm com Anéis Liso	50
5304	Distribuidor Y 1" x 2 saídas 16mm com Anéis Liso	50



Cód.	Descrição	Emb.
5301	Distribuidor Y 3/4 x 3 saídas 16mm com Anéis Liso	50
5305	Distribuidor Y 1" x 3 saídas 16mm com Anéis Liso	50



Cód.	Descrição	Emb.
5302	Distribuidor Y 3/4 x 4 saídas 16mm com Anéis Liso	50
5306	Distribuidor Y 1" x 4 saídas 16mm com Anéis Liso	50

16mm

CONEXÕES



Cód.	Descrição	Emb.
5303	Distribuidor Y 3/4 x 5 saídas 16mm com Anéis Liso	50
5307	Distribuidor Y 1" x 5 saídas 16mm com Anéis Liso	50



Cód.	Descrição	Emb.
5308	Distribuidor Y 3/4 x 2 saídas 16mm com Anéis Garra	50
5312	Distribuidor Y 1" x 2 saídas 16mm com Anéis Garra	50



Cód.	Descrição	Emb.
5309	Distribuidor Y 3/4 x 3 saídas 16mm com Anéis Garra	50
5313	Distribuidor Y 1" x 3 saídas 16mm com Anéis Garra	50



Cód.	Descrição	Emb.
5310	Distribuidor Y 3/4 x 4 saídas 16mm com Anéis Garra	50
5314	Distribuidor Y 1" x 4 saídas 16mm com Anéis Garra	50



Cód.	Descrição	Emb.
5311	Distribuidor Y 3/4 x 5 saídas 16mm com Anéis Garra	50
5315	Distribuidor Y 1" x 5 saídas 16mm com Anéis Garra	50



Cód.	Descrição	Emb.
0300	Distribuidor 3/4 4S 16mm anel liso	50



Cód.	Descrição	Emb.
0301	Distribuidor 3/4 4S 16mm anel garra	50



Cód.	Descrição	Emb.
0302	Distribuidor 3/4 4S 16mm anel 6 pontas	50



Cód.	Descrição	Emb.
0303	Distribuidor 3/4 6S 16mm anel liso	50



Cód.	Descrição	Emb.
0304	Distribuidor 3/4 6S 16mm anel garra	50



Cód.	Descrição	Emb.
0305	Distribuidor 3/4 6S 16mm anel 6 pontas	50



Cód.	Descrição	Emb.
0111	Conector inicial 17mm com ranhuras N	500



Cód.	Descrição	Emb.
0112	União 17mm com ranhuras N	500



Cód.	Descrição	Emb.
0113	Conector inicial 17mm com ranhuras P	500



Cód.	Descrição	Emb.
0115	União 17mm com ranhuras P	500



Cód.	Descrição	Emb.
0053	Conector Inicial de 20mm com ranhuras	500



Cód.	Descrição	Emb.
0077	União de 20mm com ranhuras	500



Cód.	Descrição	Emb.
0102	Fim de linha de 20mm	500



Cód.	Descrição	Emb.
0068	Conector inicial 20mm com anel garra	500



Cód.	Descrição	Emb.
0078	União 20mm com anéis garra	250

ADAPTADORES



Cód.	Descrição	Emb.
0190	Adaptador Rosca 3/4" x 16mm com anel garra	100
0185	Adaptador rosca 3/4" x 13mm com anel garra	100



Cód.	Descrição	Emb.
0191	Adaptador Rosca 3/4" x 16mm com anel liso	100



Cód.	Descrição	Emb.
0192	Adaptador Rosca 3/4" x 16mm com porca para fita	100



Cód.	Descrição	Emb.
0193	Adaptador Rosca 1/2" x 16mm com porca para fita	100



Cód.	Descrição	Emb.
0194	Adaptador Rosca 1/2" x 16mm com anel garra	100



Cód.	Descrição	Emb.
0195	Adaptador Rosca 1/2" x 16mm com anel liso	100

NIPLES



Cód.	Descrição	Emb.
5521	Niple 1/2	50
5522	Niple 3/4	50
5523	Niple 1"	25



Cód.	Descrição	Emb.
5530	Niple Red c/ Rosca Ext 3/4 x 1/2	50
5531	Niple Red c/ Rosca Ext 1" x 3/4	25
5532	Niple Red c/ Rosca Ext 1" x 1/2	25



Cód.	Descrição	Emb.
0041	Transição 16mm com anel garra e 16mm porca	100



Cód.	Descrição	Emb.
0042	Transição de 16mm com anel liso e porca	100



Cód.	Descrição	Emb.
0045	Transição 13/14 com ranhura e 16 porca	100



Cód.	Descrição	Emb.
0084	Transição de 16 p/ 16mm com anéis liso e garra	500



Cód.	Descrição	Emb.
0085	Transição 13/16mm com ranhuras e anel liso	500



Cód.	Descrição	Emb.
0089	Transição de 13/16mm com ranhuras e anel garra	500



Cód.	Descrição	Emb.
0095	Transição de 13/16mm com anéis garra	500



Cód.	Descrição	Emb.
0096	Transição 13/16mm com anéis garra e liso	500



Cód.	Descrição	Emb.
0079	União trans. 16mm anel liso X garra 6 pontas	500



CONEXÕES PARA MANGUEIRAS DE POLIETILENO



Cód.	Descrição	Emb.
5429	Adaptador red c/ rosca ext 1/2 x M3/4	50
5430	Adaptador Red c/ Rosca Ext 3/4 x M1/2	50
5431	Adaptador Red c/ Rosca Ext 1" x M3/4	50
5432	Adaptador Red c/ Rosca Ext 1" x M1/2	50
5433	Adaptador red c/ rosca ext 1/2 x M1	50
5434	Adaptador red c/ rosca ext 3/4 x M1	50



Cód.	Descrição	Emb.
5420	Adaptador Rosca Ext 3/8	50
5421	Adaptador Rosca Ext 1/2	50
5422	Adaptador Rosca Ext 3/4	50
5423	Adaptador Rosca Ext 1"	50
5424	Adaptador Rosca Ext 1" 1/4	25
5425	Adaptador Rosca Ext 1" 1/2	25
5426	Adaptador Rosca Ext 2"	10
5427	Adaptador Rosca Ext 2" 1/2	10
5428	Adaptador Rosca Ext 3"	10



Cód.	Descrição	Emb.
5440	TE Ranhurado 3/8	50
5441	TE Ranhurado 1/2	50
5442	TE Ranhurado 3/4	50
5443	TE Ranhurado 1"	25
5444	TE Ranhurado 1 1/4	25
5445	TE Ranhurado 1 1/2	20
5446	TE Ranhurado 2"	10



Cód.	Descrição	Emb.
5410	União Redução 3/4 x 1/2	50
5411	União Redução 1" x 3/4	50
5412	União Redução 1" x 1/2	25



Cód.	Descrição	Emb.
5400	União 3/8	50
5401	União 1/2	50
5402	União 3/4	50
5403	União 1"	25
5405	União 1" 1/4	25
5406	União 1" 1/2	25
5407	União 2"	10
5408	União 2" 1/2	10
5409	União 3"	10



Cód.	Descrição	Emb.
5460	TE Rosca Int. 3/8	50
5461	TE Rosca Int. 1/2	50
5462	TE Rosca Int. 3/4	25
5463	TE Rosca Int. 1"	25
5464	TE Rosca Int. 1 1/4	25
5465	TE Rosca Int. 1 1/2	25
5466	TE Rosca Int. 2"	10



Cód.	Descrição	Emb.
5447	TE Triplo de RED 3/4 x 1/2	50
5448	TE Triplo de RED 1 x 1/2	50
5449	TE Triplo de RED 1 x 3/4	50



Cód.	Descrição	Emb.
5480	Joelho Ranhurado 3/8	50
5481	Joelho Ranhurado 1/2	50
5482	Joelho Ranhurado 3/4	50
5483	Joelho Ranhurado 1"	25
5484	Joelho Ranhurado 1 1/4	25
5485	Joelho Ranhurado 1 1/2	10
5486	Joelho Ranhurado 2"	10



Cód.	Descrição	Emb.
5500	Joelho Rosca Int. 3/8	50
5501	Joelho Rosca Int. 1/2	50
5502	Joelho Rosca Int. 3/4	50
5503	Joelho Rosca Int. 1"	25
5504	Joelho Rosca Int. 1 1/4	25
5505	Joelho Rosca Int. 1 1/2	25
5506	Joelho Rosca Int. 2"	10



Cód.	Descrição	Emb.
5510	Adaptador R. Interna 1/2	50
5511	Adaptador R. Interna 3/4	50
5512	Adaptador R. Interna 1"	50



Cód.	Descrição	Emb.
		500
0130	Chula bilabial para furo 13mm	500
0131	Chula bilabial para furo 17mm	500
0133	Chula bilabial para furo 25mm	500



Cód.	Descrição	Emb.
0147	Chula 17 cartola	500



Cód.	Descrição	Emb.
0002	Guarnição Bilabial 2"	700
0013	Guarnição Bilabial 3"	330
0007	Guarnição Bilabial 4"	320
0009	Guarnição Bilabial 5"	200
0010	Guarnição Bilabial 6"	100
0012	Guarnição Bilabial 7"	70
0014	Guarnição Bilabial 8"	70



Cód.	Descrição	Emb.
0019	Guarnição AFA 2"	400
0020	Guarnição AFA 3"	200
0021	Guarnição AFA 4"	240
0022	Guarnição AFA 5"	120
0023	Guarnição AFA 6"	100

MICROASPERSORES | Microspray Jet



Cód.	Descrição	Emb.
0118	Microspray jet vermelho 47 litros	1000



Cód.	Descrição	Emb.
0120	Microspray jet preto 26 litros	1000

Curvas Vazão x Pressão para Microspray Jet

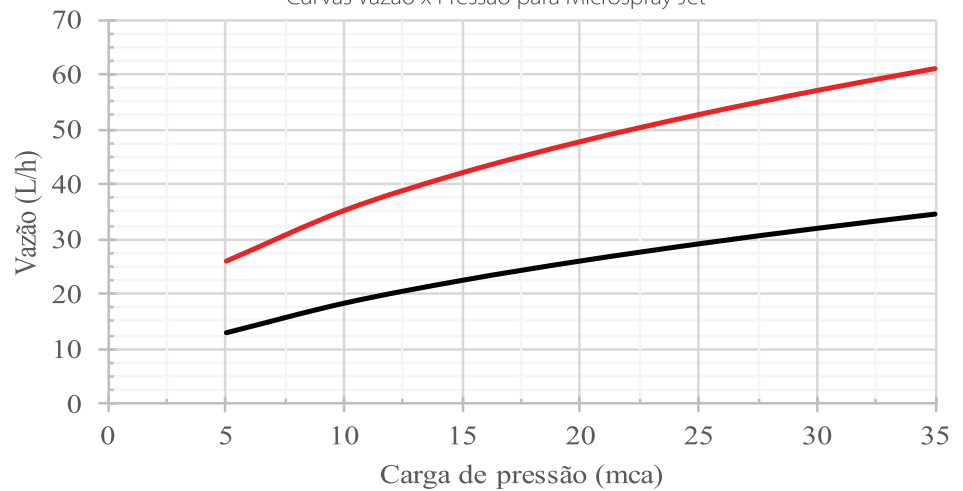

RAIO DE ALCANCE MÁXIMO

Cor do emissor	Carga de pressão (mca)	Raio de alcance máximo (m)
Preto	15	2,0
	20	2,1
	25	2,1
Vermelho	15	2,9
	20	3,0
	25	3,1

FILTRO 2"



Filtro de discos RSB 2" 125 µm

Código 0320

Tamanho das aberturas (retenção): 125 µm
Pressão máxima recomendada: 8 bar (80 mca)
Conexão roscável 2"
Material avaliado conforme a norma ISO 9912-2 (2013)



Características operacionais

Tabela. Valores de perda de pressão em função da vazão, com filtro limpo

Vazão (m³/h)	Perda de pressão (bar)
10	0,25
15	0,36
20	0,48
25	0,59

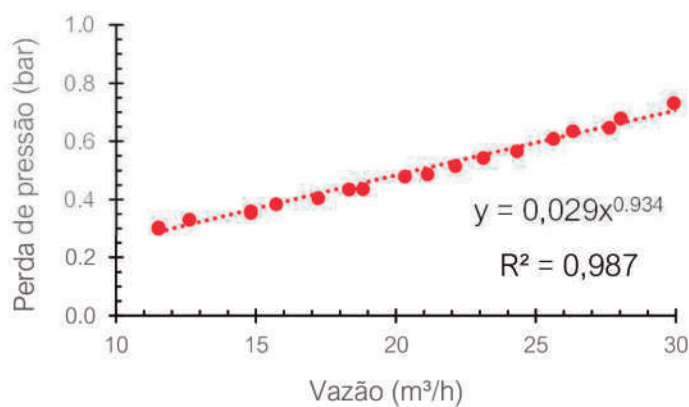

Equação de perda de pressão em função da vazão, com filtro limpo:

$$\Delta p_{(bar)} = 0,029 Q_{(m^3 h^{-1})}^{0,934}$$

$$\Delta p_{(mca)} = 0,300 Q_{(m^3 h^{-1})}^{0,934}$$

Parceria com o Laboratório de Hidráulica e Irrigação (LHI/FEAGRI/UNICAMP) para a avaliação de produtos.





Cód.	Descrição	Emb.
0152	Registro inicial 13mm ranhurado	100



Cód.	Descrição	Emb.
0206	Registro Inicial 13mm com anel garra	100



Cód.	Descrição	Emb.
0150	Registro inicial 16mm ranhurado	100



Cód.	Descrição	Emb.
0182	Registro inicial 16mm com anel liso	100



Cód.	Descrição	Emb.
0183	Registro inicial 16mm com anel garra	100



Cód.	Descrição	Emb.
0184	Registro inicial 16mm com porca	100



Cód.	Descrição	Emb.
0263	Registro inicial 16mm anel 6 pontas	100



Cód.	Descrição	Emb.
0207	Registro união 13mm com anéis garra	100



Cód.	Descrição	Emb.
0153	Registro união 13mm ranhurado	100



Cód.	Descrição	Emb.
0151	Registro união 16mm ranhurado	100



Cód.	Descrição	Emb.
0212	Registro união 16mm com anéis liso	100



Cód.	Descrição	Emb.
0214	Registro união 16mm com porcas	100



Cód.	Descrição	Emb.
0213	Registro união 16mm com anéis garra	100



Cód.	Descrição	Emb.
0264	Registro união 16mm anéis 6 pontas	100



Cód.	Descrição	Emb.
0223	Registro transição 16mm com anéis liso e garra	100

REGISTROS



Cód.	Descrição	Emb.
0638	Registro inicial 16mm ranhurado	100



Cód.	Descrição	Emb.
0639	Registro união 16mm ranhurado	100



Cód.	Descrição	Emb.
0655	Registro inicial 13mm ranhurado	100



Cód.	Descrição	Emb.
0656	Registro união 13mm ranhurado	100



Cód.	Descrição	Emb.
0643	Registro inicial 16mm com anel liso	100



Cód.	Descrição	Emb.
0628	Registro inicial 16mm com anel garra	100



Cód.	Descrição	Emb.
0640	Registro inicial 16mm com porca	100



Cód.	Descrição	Emb.
0642	Registro união 16mm com anéis liso	100



Cód.	Descrição	Emb.
0626	Registro união 16mm com anéis garra	100



Cód.	Descrição	Emb.
0641	Registro união 16mm com porcas	100



Cód.	Descrição	Emb.
0645	Registro transição 16mm com anéis liso e garra	100



Cód.	Descrição	Emb.
0660	Registro inicial 13mm com anel garra	100



Cód.	Descrição	Emb.
0661	Registro união 13mm com anéis garra	100



Cód.	Descrição	Emb.
0627	Registro inicial 16mm com anel 6 pontas	100



Cód.	Descrição	Emb.
0625	Registro união 16mm anéis 6 pontas	100



Cód.	Descrição	Emb.	Cód.	Descrição	Emb.	Cód.	Descrição	Emb.
0170	Colar de tomada 2" x 3/4"	100	0174	Colar de tomada 4" x 3/4"	100	0177	Colar de tomada 5" x 2"	40
0171	Colar de tomada 2" x 1"	100	0175	Colar de tomada 4" x 1"	100	0178	Colar de tomada 6" x 1 1/2"	40
0172	Colar de tomada 3" x 3/4"	100	0176	Colar de tomada 5" x 1 1/2"	40	0179	Colar de tomada 6" x 2"	40
0173	Colar de tomada 3" x 1"	100						



Cód.	Descrição	Emb.	Cód.	Descrição	Emb.	Cód.	Descrição	Emb.
0238	Colar duplo 2" x 3/4"	100	0240	Colar duplo 3" x 3/4"	100	0242	Colar duplo 4" x 3/4"	100
0239	Colar duplo 2" x 1"	100	0241	Colar duplo 3" x 1"	100	0243	Colar duplo 4" x 1"	100

GOTEJADORES



Cód.	Descrição	Emb.
5254	Gotejador 4L/H	1000

Curvas Vazão x Pressão para Gotejador

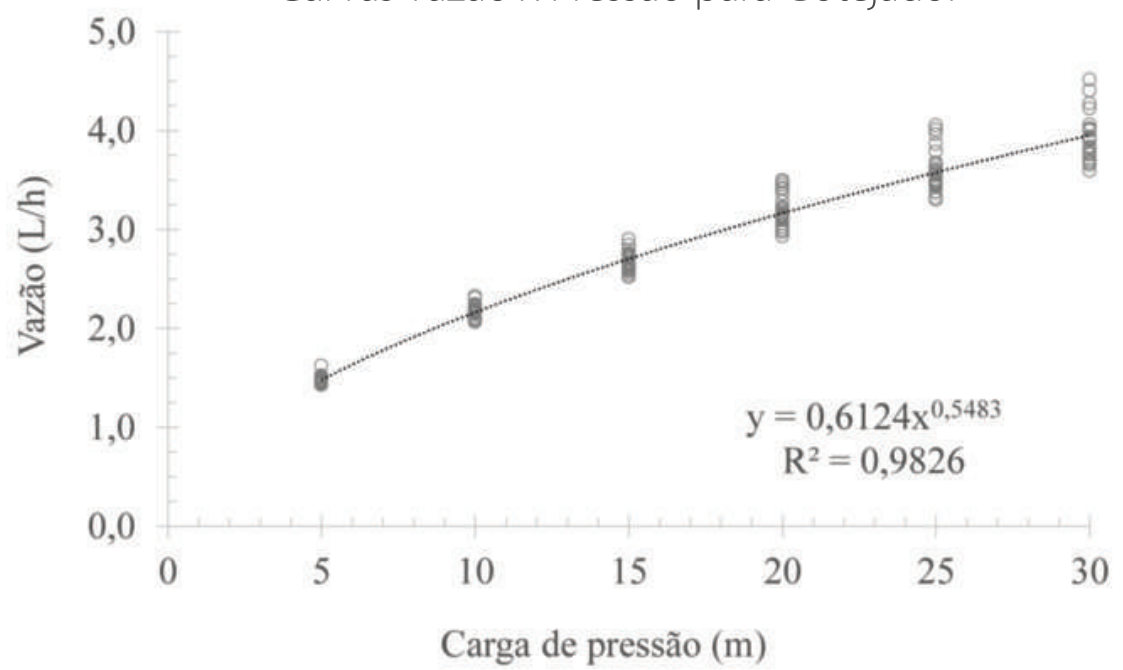

Microaspersor RSB Top 2



Código	Cor do bocal	Vazão nominal (L h ⁻¹) ¹	CVFq (%) ²	$q(L h^{-1}) = k h_{(m)}^x$	
				k	x
6506	Cinza	29	4,29	7,22	0,51
6507	Preto	36	2,31	8,90	0,51
6508	Verde claro	44	4,94	10,94	0,51
6509	Bege	53	1,28	12,92	0,52
6510	Branco	55	1,91	13,27	0,52
6511	Amarelo	61	2,21	14,93	0,52
6512	Marrom	71	1,71	17,26	0,52
6513	Verde escuro	84	0,99	20,25	0,53
6514	Rosa	92	0,73	22,02	0,53
6515	Laranja	111	1,29	26,82	0,52
6516	Azul claro	137	1,64	34,87	0,50
6517	Azul escuro	143	1,16	34,31	0,53

1. Vazão nominal declarada na pressão de 1,5 bar (15,3 m).

2. Coeficiente de variação de vazão devido a efeitos de fabricação na pressão de 1,5 bar.

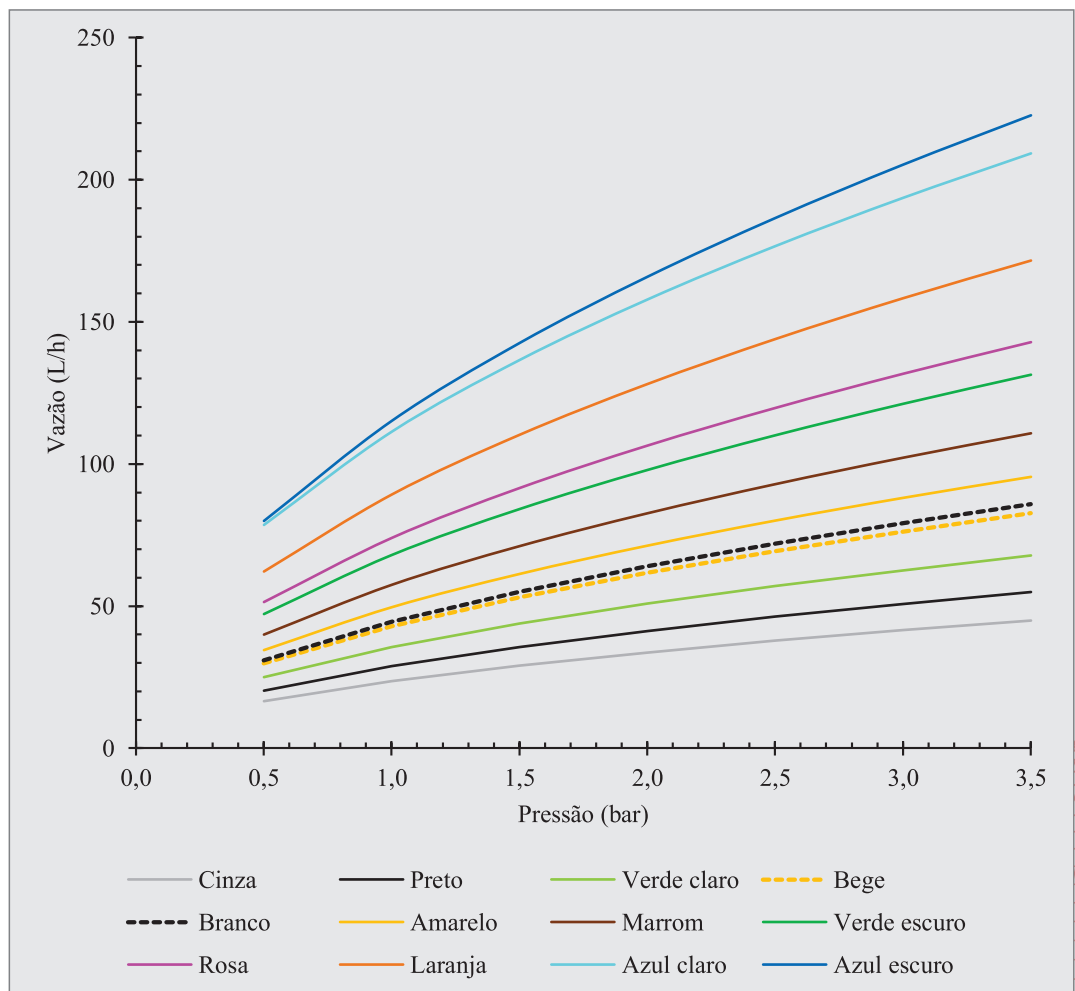

MICROASPERSORES



Cor do bocal	Pressão (bar)	Vazão (L h ⁻¹)	Intensidade de aplicação efetiva (mm/h)	Área molhada efetiva (m ²)	Raio de alcance (m)
Cinza	1,0	23,7	0,13	23,6	2,9
	1,5	29,0		23,4	2,8
	2,0	33,6		22,6	2,9
Preto	1,0	29,0	0,13	29,6	3,4
	1,5	35,6		34,1	3,7
	2,0	41,2		40,0	3,9
Verde claro	1,0	35,6	0,13	35,9	3,9
	1,5	43,8		41,2	3,9
	2,0	50,7		46,7	4,1
Bege	1,0	42,9	0,13	41,0	3,7
	1,5	53,1		49,8	4,2
	2,0	61,7		55,3	4,4
Branco	1,0	44,5	0,13	39,9	3,7
	1,5	55,2		51,1	4,3
	2,0	64,1		55,7	4,4
Amarelo	1,0	49,7	0,13	39,1	3,9
	1,5	61,4		52,5	4,3
	2,0	71,5		58,4	4,5
Marrom	1,0	57,6	0,13	42,8	3,9
	1,5	71,3		51,0	4,4
	2,0	81,3		53,2	4,4
Verde escuro	1,0	68,1	0,25	44,5	3,9
	1,5	84,4		52,5	4,2
	2,0	97,9		60,9	4,4
Rosa	1,0	74,3	0,25	47,0	3,9
	1,5	91,9		55,5	4,4
	2,0	106,8		64,0	4,7
Laranja	1,0	89,6	0,25	44,5	4,0
	1,5	110,8		55,2	4,4
	2,0	128,3		64,8	4,8
Azul claro	1,0	111,6	0,25	43,7	4,3
	1,5	136,7		54,6	4,4
	2,0	157,2		61,6	4,5
Azul escuro	1,0	115,4	0,25	43,4	3,9
	1,5	143,0		58,1	4,4
	2,0	166,1		64,8	4,7

Parceria com o Laboratório de Hidráulica e Irrigação (LHI/FEAGRI/UNICAMP) para a avaliação de produtos.





Cód.	Descrição	Emb.
0105	Válvula anti-vácuo (ventosa) para chula 16mm	100



Cód.	Descrição	Emb.
0106	Válvula anti-vácuo (ventosa) com rosca 1/2"	100



Cód.	Descrição	Emb.
0196	Válvula auto-limpante 16mm com anel garra	100



Cód.	Descrição	Emb.
0197	Válvula auto-limpante 16mm com anel	100



Cód.	Descrição	Emb.
0198	Válvula auto-limpante 16mm com porca	100



Cód.	Descrição	Emb.
0199	Válvula auto-limpante rosca int. 3/4"	100



Cód.	Descrição	Emb.
0203	Válvula auto-limpante 13mm com anel garra	100



Cód.	Descrição	Emb.
0220	Válvula auto-limpante para fim de rede com rosca 1 1/2"	10



Cód.	Descrição	Emb.
0218	Ventosa dupla ação 3/4"	10
0219	Ventosa dupla ação 1"	10

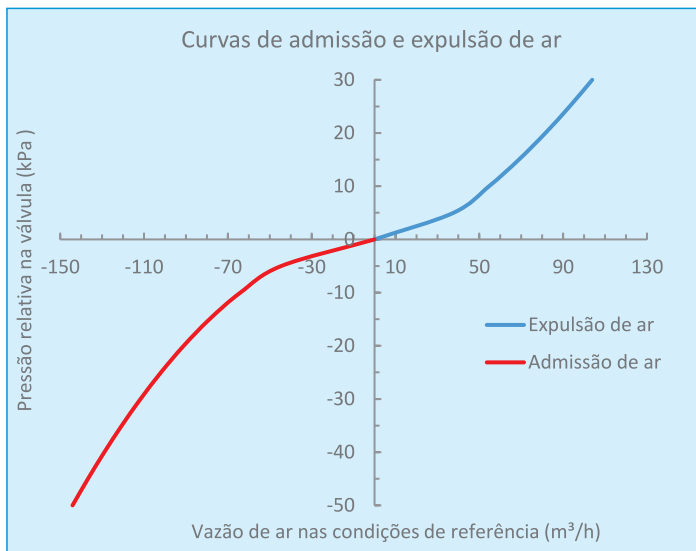

Qualidade Comprovada, Tranquilidade para você!



As **ventosas de dupla ação** da RSB foram testadas e aprovadas pelo laboratório especializado em materiais de irrigação da **ESALQ-USP**, garantindo sua eficiência.

- ✓ Resistência mecânica (PN10)
- ✓ Resistência a produtos químicos
- ✓ Estanqueidade
- ✓ Durabilidade

USP Ensaio realizado pelo Laboratório LEMI / INCT-EI / ESALQ / USP

VÁLVULAS PLÁSTICAS



Cód.	Descrição	Emb.
0245	Válvula plástica elétrica 2"	1



Cód.	Descrição	Emb.
0246	Válvula plástica hidráulica 2"	1



Cód.	Descrição	Emb.
0247	Válvula plástica elétrica 2" sem fecho	1



Cód.	Descrição	Emb.
0248	Válvula plástica hidráulica 2" sem fecho	1



Especificações Técnicas

Classe de pressão PN10

Pressão Máxima de operação recomendada: 10 bar

Material resistente a químicos e fertilizantes

Material avaliado atendendo a requisitos das normas ISO 9635-1 e ISO 9635-5

Características Operacionais

Curva de queda de pressão em função da vazão que escoar através da válvula

Coefficiente de vazão (Kv): 34,9

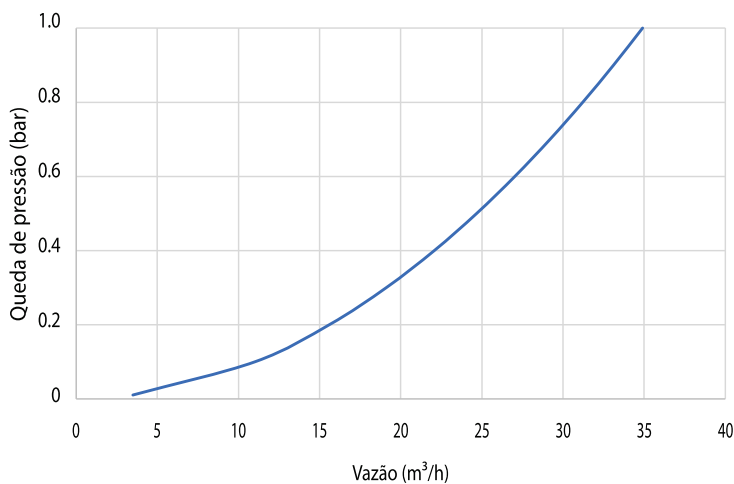

Valores de queda de pressão em função da vazão da vazão que escoar através da válvula										
Vazão (m³/h)	11,0	15,6	19,1	22,1	24,7	27,0	29,2	31,2	33,1	34,9
Queda de Pressão (bar)	0,1	0,2	0,3	0,4	0,5	0,6	0,7	0,8	0,9	1,0



Cód.	Descrição	Emb.
0025	Conector 8mm x 1/8"	100
0049	Conector 8mm x 1/4"	100



Cód.	Descrição	Emb.
0026	Cotovelo 8mm x 1/8"	100
0048	Cotovelo 8mm x 1/4"	100



Cód.	Descrição	Emb.
0027	T 8mm x 8mm x 8mm	100



Cód.	Descrição	Emb.
0028	Redução 1/4" x 1/8"	50



Cód.	Descrição	Emb.
0029	Tampão 1/8"	50



Cód.	Descrição	Emb.
0030	Tampão 1/4"	50



Cód.	Descrição	Emb.
0031	União 8mm x 8mm	100



Cód.	Descrição	Emb.
0032	Cotovelo 8mm x 8mm	100



Cód.	Descrição	Emb.
5002	Tubo de comando 8mm azul	Rolo 500m
5203	Tubo de comando 8mm branco	Rolo 500m
5204	Tubo de comando 8mm amarelo	Rolo 500m
5205	Tubo de comando 8mm vermelho	Rolo 500m
5206	Tubo de comando 8mm verde	Rolo 500m
5207	Tubo de comando 8mm laranja	Rolo 500m



Cód.	Descrição	Emb.
0033	Bucha de redução 1/2" x 1/4"	100



Cód.	Descrição	Emb.
0034	T 8mm x 8mm X 1/8	100
0047	T 8mm x 8mm X 1/4	100

MICROTUBOS



Cód.	Descrição	Emb.
0056	Conector para microtubo 4/5mm	1000



Cód.	Descrição	Emb.
0062	Conector para microtubo 4/7mm	1000



Cód.	Descrição	Emb.
0122	Tampão 4/7mm	1000



Cód.	Descrição	Emb.
0123	Tampão 4/5mm	1000



Cód.	Descrição	Emb.
0124	Tampão 4/5 x 4/7mm	1000



Cód.	Descrição	Emb.
5010	Microtubo 4/5mm x 60cm com conector	1000
5011	Microtubo 4/5mm x 80cm com conector	1000
5012	Microtubo 4/5mm x 100cm com conector	1000



Cód.	Descrição	Emb.
5013	Microtubo 4/7mm x 60cm com conector	1000
5014	Microtubo 4/7mm x 80cm com conector	1000
5015	Microtubo 4/7mm x 100cm com conector	1000



Cód.	Descrição	Emb.
5000	Microtubo 4/5mm	Rolo 200m
5001	Microtubo 4/7mm	Rolo 200m
5009	Microtubo 3.3/5.5mm	Rolo 200m
5037	Microtubo flex PVC 4/7mm	Rolo 500m
5038	Microtubo flex PVC 3.3/5.0mm	Rolo 500m



Cód.	Descrição	Emb.
0097	Distribuidor 4 saídas p/ micro tubo 3/5	500



Cód.	Descrição	Emb.
0146	Conector roscado 3/8 x 4/7	500



Cód.	Descrição	Emb.
5003	Espaguete 1,5 x 2,5 branco	Rolo 400m
5004	Espaguete 0,8 x 2,5 vermelho	Rolo 400m
5005	Espaguete 1,0 x 2,5 azul	Rolo 400m
5006	Espaguete 0,7 x 2,5 verde	Rolo 400m
5007	Espaguete 0,6 x 2,5 amarelo	Rolo 400m



Cód.	Descrição	Emb.
0163	Haste 600mm com ponta redonda de 6,2mm	250



Cód.	Descrição	Emb.
0138	Haste 360mm com ponta redonda de 6,2mm	500



Cód.	Descrição	Emb.
0161	Haste 600mm com ponta redonda de 8mm	250



Cód.	Descrição	Emb.
0141	Haste 360mm com ponta redonda de 8mm	500



Cód.	Descrição	Emb.
0137	Haste 360mm com ponta quadrada escalonada de 6/8mm	500



Cód.	Descrição	Emb.
0162	Haste 600mm com ponta quadrada escalonada de 6/8 mm	250



Cód.	Descrição	Emb.
0143	Adaptador Meteoro 8mm x Rosca 3/8"	1000



Cód.	Descrição	Emb.
0144	Adaptador Meteoro 4mm x Rosca 3/8"	500



HASTES



Cód.	Descrição	Emb.
0160	Haste 600mm para micro-tubo	250



Cód.	Descrição	Emb.
0139	Haste 360mm para micro-tubo	500



Cód.	Descrição	Emb.
0098	Haste P/ Gotejo Reta	500



Cód.	Descrição	Emb.
0099	Haste P/ Gotejo Angular	500



Cód.	Descrição	Emb.
0134	Haste de fixação do filme plástico (MULCHING)	500



Cód.	Descrição	Emb.
0135	Haste para vaso	1000

RSB



RSB Plásticos

Matriz e Fábrica: Campinas / SP

Rua Eldorado, 1040 - Jardim Itatinga - Campinas - SP

CEP: 13052-450 Telefone: (19) 3722-1777 - (19) 3722-1778

E-mail: rsbplasticos@terra.com.br - Site: www.rsbplasticos.com.br

Centros de Distribuição:

• Petrolina / PE

• Linhares / ES

• Feira de Santana / BA

• Cacoal / RO

HIDRÁULICA

FLANGE, ADAPTADOR, NÍPEL, PLUG, LUVA, CAP, JOELHO E UNIÃO ROSCÁVEL



Flange Sextavada Branca - Roscável

COD.	DESCRIÇÃO	EMB.
5708	○ 1/2"	10
5709	○ 3/4"	10



✓ Acompanha
borracha de
vedação

Adaptador com Flange Fixa - Roscável

COD.	DESCRIÇÃO	EMB.
5650	○ 1/2"	10
5651	○ 3/4"	10



Nípel Roscável

COD.	DESCRIÇÃO	EMB.
5753	○ 1/2"	50
5754	○ 3/4"	20
5755	○ 1"	12
5756	○ 1.1/4"	10
5757	○ 1.1/2"	10



Plug Roscável

COD.	DESCRIÇÃO	EMB.
5759	○ 1/2"	30
5760	○ 3/4"	30
5761	○ 1"	20



Luva Roscável

COD.	DESCRIÇÃO	EMB.
5731	○ 1/2"	50
5732	○ 3/4"	25
5733	○ 1"	25
5734	○ 1.1/4"	08
5735	○ 1.1/2"	10
5742	○ Red 3/4" X 1/2"	25



Cap Roscável

COD.	DESCRIÇÃO	EMB.
5678	○ 1/2"	25
5679	○ 3/4"	25
5680	○ 1"	16
5681	○ 1.1/4"	10
5682	○ 1.1/2"	10



Joelho 90° Roscável

COD.	DESCRIÇÃO	EMB.
5720	○ 1/2"	20
5721	○ 3/4"	10
5722	○ 1"	15
5729	○ Red 3/4" x 1/2"	20



União Roscável

COD.	DESCRIÇÃO	EMB.
5784	○ 3/4"	10

IRRIGAÇÃO

CONEXÕES AZUIS PARA IRRIGAÇÃO, ADAPTADORES, JOELHO E TÊ



Adaptador Azul com Rosca Externa

CÓD. KIT	CÓD.	DESCRIÇÃO	EMB.
3832	2455	● 1/2"	25
3833	2456	● 3/4"	25
3834	2457	● 1"	25
3835	2458	● 1.1/4"	10
3836	2459	● 1.1/2"	10
3837	2460	● 2"	10
3838	2461	● 3"	05
3839	2462	● 4"	05
3840	2463	● Red. 1/2" x 3/8"	25
3831	2454	● Red. 3/4" x 1/2"	25
3841	3644	● Red. 1" x 1/2"	25
3842	3068	● Red. 1" x 3/4"	25
3843	3212	● Red. 1.1/4" x 1"	10
3844	3210	● Red. 1.1/2" x 1.1/4"	10
3845	3211	● Red. 2" x 1.1/2"	10



Adaptador Azul c/ Rosca Interna

CÓD. KIT	CÓD.	DESCRIÇÃO	EMB.
3829	2918	● 1/2"	25
3830	2936	● 3/4"	25



Joelho Azul Interno

CÓD. KIT	CÓD.	DESCRIÇÃO	EMB.
3846	2464	● 1/2"	25
3847	2465	● 3/4"	25
3848	2466	● 1"	25
3849	2467	● 1.1/4"	10
3850	2468	● 1.1/2"	10
3851	2937	● 2"	10



Tê Azul Interno

CÓD. KIT	CÓD.	DESCRIÇÃO	EMB.
3855	2471	● 1/2"	25
3856	2472	● 3/4"	25
3857	2473	● 1"	25
3858	2474	1.1/4"	10
3859	2475	1.1/2"	10
3860	2943	2"	05



Joelho Azul Interno Duplo

CÓD. KIT	CÓD.	DESCRIÇÃO	EMB.
3852	2469	● 1/2" DN 16	25
3853	2470	● 3/4" DN 20	25
3854	2938	● 1" DN 25	25



Tê Azul Interno Triplo

CÓD. KIT	CÓD.	DESCRIÇÃO	EMB.
3861	3605	● 3/8"	25
3862	2476	● 1/2" - DN 16	25
3863	2477	● 3/4" - DN 20	25
3864	2947	● 1" - DN 25	25
3865	3593	● 1.1/2"	10
3866	3606	● Red. 3/4" x 1/2"	25
3867	3594	● Red. 1" x 1/2"	25
3868	3595	● Red. 1.1/2" x 1.1/4"	10



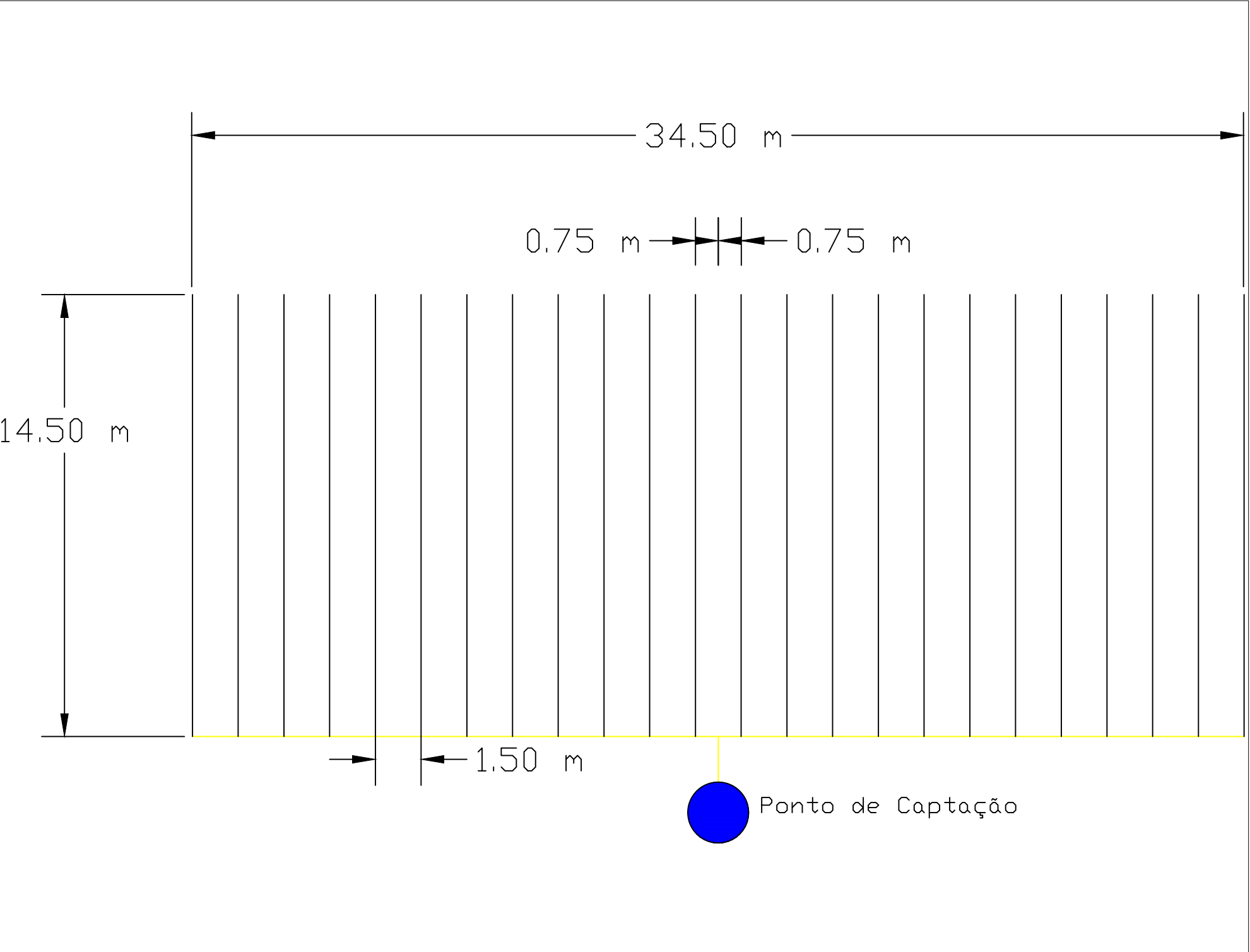

DECLARAÇÃO

A empresa **NSA SOLUÇÕES EIRELI EPP** inscrita no CNPJ sob n.º 19.987.085/0001-71, sediada na Rua Clarice Silva Carrijo, Quadra C-04, Lote 12/29, N° 283, Residencial Maria Monteiro, Trindade – Goiás, DECLARA, para fins do disposto que o tubo gotejador fornecido terá as especificações mínimas contidas no edital, qual sejam: *“vazão 1,7 L/h a 7,0 m.c.a, espaçados de 0,30m em 0,30m, com proteção contra UV, mínimo de 1,8% de negro fumo de dispersão adequada, mínimo de 8,0 mm e máximo de 16 mm de diâmetro”*.

O produto fornecido será o “AZUD GENIUN PC”, página 6 do catalogo, na vazão de 2l/h, espaçamento 30x30, 15 mil de espessura, trabalhando com a pressão mínima de 7m.c.a., conforme requisitos exigidos por edital.

Trindade, 07 de abril de 2026.

NSA SOLUCOES Assinado de forma digital
por NSA SOLUCOES
LTDA:19987085 LTDA:19987085000171
000171 Versão do Adobe Acrobat
Reader: 2026.001.21367

NSA SOLUÇÕES EIRELI EPP
CNPJ 19.987.085/0001-71

Bomba Periférica

IDB-50 PREMIUM - 1CV - 127V/220V



Aplicação:

Ideal para aplicação em: Poços, Reservatórios, Caixas D'água, Captação de Água Limpa de Rios, Cisternas em Uso Residencial, Industrial e Agrícola (Pequenas Irrigações).

Benefícios:

Bivolt – 127V/220 Volts

Parafuso do Respiro (Vent) – Permite a retirada do ar na sucção (tubulação)

Protetor Térmico – Termostato que desliga a bomba automaticamente, evitando a queima do motor.

Motor – Com carcaça em alumínio e bomba em ferro fundido

Motor IP-44 – Maior proteção ao equipamento e ao usuário

Baixo Nível de Ruído – Maior comodidade

Cabo Elétrico com Plugue Bipolar com Aterramento – Evita riscos de choques elétricos, curto circuitos e queima do produto através de Infiltração por emendas

Características Técnicas:

Potência do motor: 1cv (750W)

Tensão (N): 127V/220V

Vazão (Q): 3.000 l/h

Altura (Hm): 60 mca

Sucção (Hs): 8 m

Conexão: 1

Acessórios:

Largura (cm):	Altura (cm):	Comprimento (cm):
20.5	18.2	33.8

Peso (Liq. Kg):	Peso (Bruto Kg):	Código DUN14:	Observação:
7.7	8.1		

Código do Produto:	Código EAN13:	NCM (Classif. Fical):
AAB1010028	7896902948877	84137080

Ficha técnica

FERRARI[®]

ferrarinet.com.br

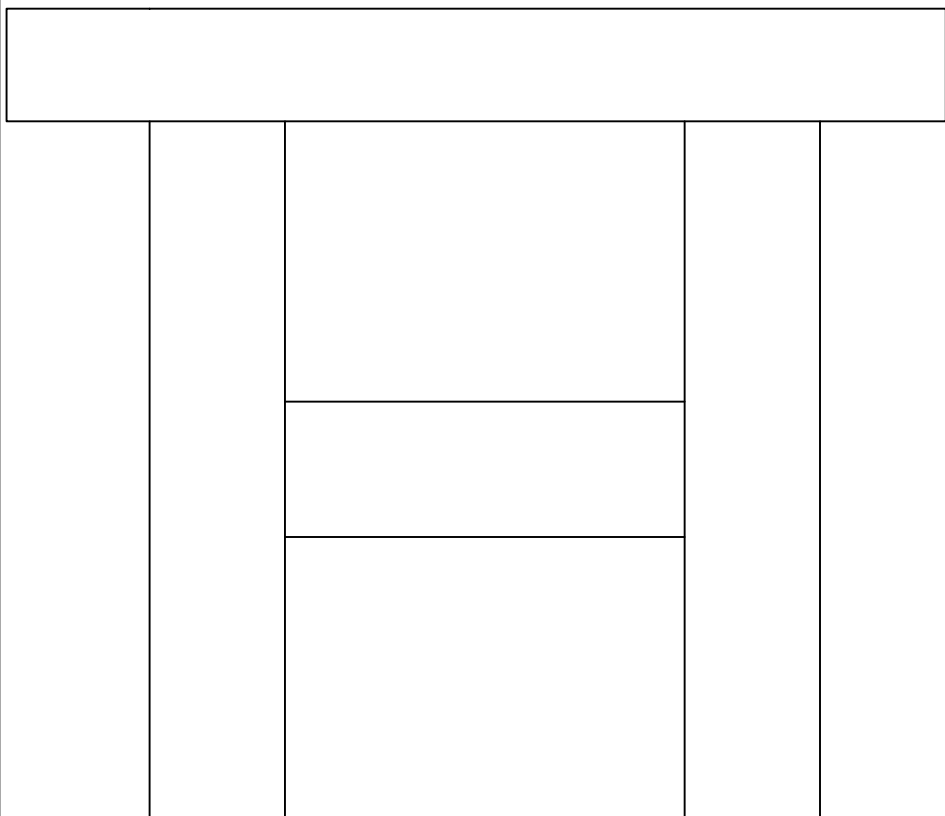
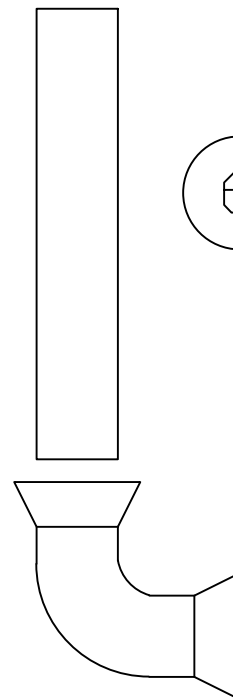
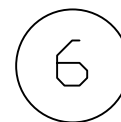
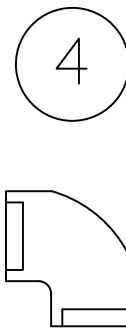
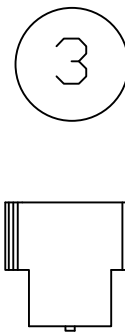
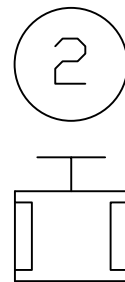
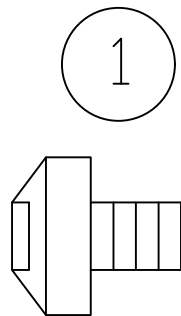
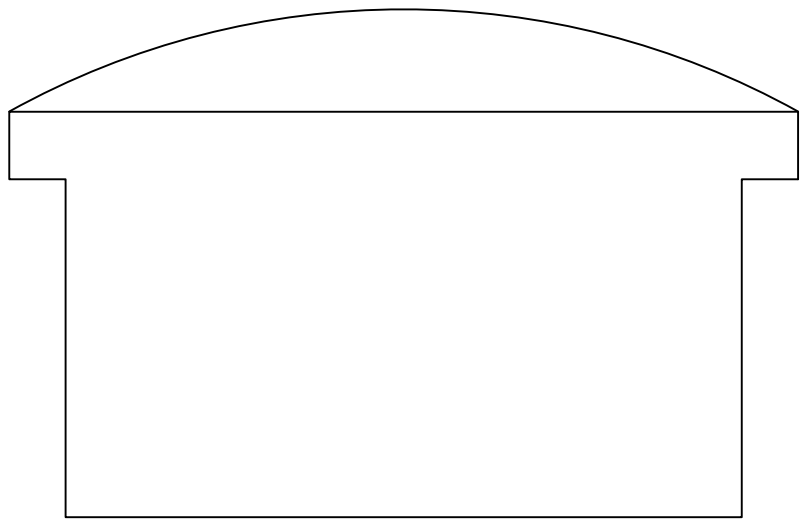



Vedação

FITA VEDA ROSCA

A Fita Veda Rosca é desenvolvida para vedação completa de juntas roscáveis. Fácil de aplicar e ideal para eliminar as folgas existentes entre as roscas.

EMBALAGEM INDIVIDUAL	EMBALAGEM COLETIVA	CÓDIGO
12mm x 10m	60un/caixa	10001
12mm x 25m	30un/caixa	10003
18mm x 10m	60un/caixa	10002
18mm x 25m	30un/caixa	10004
18mm x 50m	30un/caixa	10005



Vedação

ANEL DE VEDAÇÃO

O Anel de Vedação Pisafix, é utilizado em bacias sanitárias para evitar vazamentos e eventuais odores do esgoto.

EMBALAGEM INDIVIDUAL	EMBALAGEM COLETIVA	CÓDIGO
Com Guia	30un/caixa	10031



Vedação

ESPUMA EXPANSIVA

A Espuma Expansiva Pisafix é um produto monocomponente, em aerossol, indicado para isolamento térmico e acústico, montagem, colagem e vedação. Pode ser aplicado em substratos como, gesso, madeira, espaços ao redor do ar condicionado, dutos de ventilação, portas, janelas, paredes de concreto e alvenaria.

EMBALAGEM INDIVIDUAL	CONTEÚDO	EMBALAGEM COLETIVA	CÓDIGO
Lata	300ml/190g	12un/caixa	20018
Lata	500ml/340g	12un/caixa	20017
Lata	750ml/720g	12un/caixa	20019

Tubo PEBDL

- ✓ Tubos PEBDL fabricados rigorosamente de acordo com a norma ABNT NBR 11795:2008.
- ✓ Fabricado com resinas virgens (Polietileno de baixa densidade linear) garantindo elevada resistência e durabilidade.
- ✓ Aditivação contra raios UV.
- ✓ Tubos são gravados com identificação do fabricante, diâmetro nominal, classe de pressão, resina utilizada, número da norma, lote, data e hora de fabricação.



Código do produto	Descrição	Rolo	DI (mm)	DE (mm)
PDAEXT001000024	DI 10 PN 30	600	10,0	11,9
PDAEXT001000028	DI 10 PN 40	500	10,0	12,0
PDAEXT001000140	DI 13 PN 25	600	13,0	14,7
PDAEXT001000140	DI 13 PN 30	600	13,0	14,9
PDAEXT001000154	DI 13 PN 40	600	13,0	15,1
PDAEXT001000166	DI 16 PN 25	500	16,0	17,6
PDAEXT001000166	DI 16 PN 25	100	16,0	17,6
PDAEXT001000177	DI 16 PN 30	500	16,0	17,8
PDAEXT001000177	DI 16 PN 30	100	16,0	17,8
PDAEXT001000236	DI 16 PN 40	500	16,0	18,1
PDAEXT001000236	DI 20 PN 30	200	20,0	22,0
PDAEXT001000421	DI 20 PN 30	300	20,0	22,0
PDAEXT001000264	DI 20 PN 40	200	20,0	22,8



Código do produto	Descrição	Rolo	DI (mm)	DE (mm)
PDAEXT001000453	DI 26 PN 40	200	26,0	29,0
PDAEXT001000278	DI 26 PN 40	100	26,0	29,0
PDAEXT001000450	DI 32 PN 40	100	32,0	35,6
PDAEXT001000285	DI 38 PN 40	100	38,0	41,6

TERMOS DE ABERTURA E ENCERRAMENTO



Entidade:	NSA SOLUCOES LTDA		
Período da Escrituração:	01/01/2023 a 31/12/2023	CNPJ:	19.987.085/0001-71
Número de Ordem do Livro:	12		

TERMO DE ABERTURA

Nome Empresarial	NSA SOLUCOES LTDA
NIRE	52600559044
CNPJ	19.987.085/0001-71
Número de Ordem	12
Natureza do Livro	LIVRO DIARIO
Município	TRINDADE
Data do arquivamento dos atos constitutivos	28/03/2014
Data de arquivamento do ato de conversão de sociedade simples em sociedade empresária	
Data de encerramento do exercício social	31/12/2023
Quantidade total de linhas do arquivo digital	22721

TERMO DE ENCERRAMENTO

Nome Empresarial	NSA SOLUCOES LTDA
Natureza do Livro	LIVRO DIARIO
Número de ordem	12
Quantidade total de linhas do arquivo digital	22721
Data de inicio	01/01/2023
Data de término	31/12/2023

Este documento é parte integrante de escrituração cuja autenticação se comprova pelo recibo de número 55.F0.43.25.BC.EB.E4.2E.BC.6F.D4.9B.FF.89.11.43.93.78.FB.21-9, nos termos do Decreto nº 8.683/2016.

Este relatório foi gerado pelo Sistema Público de Escrituração Digital – Sped

Versão 10.2.0 do Visualizador

Assinado digitalmente por PEDRO DE
PAULA SILVA TAVARES:0247310181
ND: C=BR, CN=PAULA SILVA TAVARES, O=Republ
ca Federal do Brasil, OU=Brasilia, CN=PAULA SILVA TAVARES, CN=47310181
Razão: Eu sou o autor deste documento
Data: 2023.08.20 08:58:18-03:00
Font: PDF Reader Versão: 12.1.2

Assinado digitalmente por ANDERSON
GONZAGA PEDROSA:70148945104
ND: C=BR, O=CP, CN=Anderson Gonza
ga Pedrosa, OU=Brasilia, CN=ANDERSON GONZAGA PEDROSA, CN=48945104
Razão: Eu sou o autor deste documento
Data: 2023.08.20 08:58:18-03:00
Font: PDF Reader Versão: 12.1.2

BALANÇO PATRIMONIAL



Entidade:	NSA SOLUCOES LTDA	
Período da Escrituração:	01/01/2023 a 31/12/2023	CNPJ: 19.987.085/0001-71
Número de Ordem do Livro:	12	
Período Selecionado:	01 de Janeiro de 2023 a 31 de Dezembro de 2023	

Descrição	Nota	Saldo Inicial	Saldo Final
ATIVO		R\$ 1.159.129,64	R\$ 1.556.873,49
ATIVO CIRCULANTE		R\$ 607.761,74	R\$ 1.074.492,09
DISPONIVEL		R\$ 60.581,83	R\$ 413.468,95
CAIXA GERAL		R\$ 6.269,85	R\$ 28.572,46
BANCOS CONTA MOVIMENTO		R\$ 54.311,98	R\$ 384.896,49
CRÉDITOS		R\$ 471.229,41	R\$ 576.899,99
DUPLICATAS A RECEBER		R\$ 467.369,32	R\$ 576.192,21
ADIANTAMENTOS A FUNCIONÁRIOS		R\$ 3.860,09	R\$ 657,78
ADIANTAMENTOS A FORNECEDORES		R\$ 0,00	R\$ 50,00
ESTOQUES		R\$ 75.950,50	R\$ 84.123,15
ESTOQUE MERCADORIAS P/ REVENDA		R\$ 75.950,50	R\$ 84.123,15
ATIVO NÃO CIRCULANTE		R\$ 551.367,90	R\$ 482.381,40
INVESTIMENTOS		R\$ 7.243,63	R\$ 9.077,31
OUTROS INVESTIMENTOS		R\$ 7.243,63	R\$ 9.077,31
IMOBILIZADO		R\$ 620.829,23	R\$ 621.229,13
MOVEIS		R\$ 529.744,46	R\$ 530.144,36
VEÍCULOS		R\$ 91.084,77	R\$ 91.084,77
(-) (-) DEPRECIACÕES / AMORTIZAÇÕES ACUMULADAS		R\$ (76.704,96)	R\$ (147.925,04)
(-) (-) DEPRECIACÕES ACUMULADAS		R\$ (76.704,96)	R\$ (147.925,04)
PASSIVO		R\$ 1.159.129,64	R\$ 1.556.873,49
PASSIVO CIRCULANTE		R\$ 214.109,30	R\$ 145.991,27
OBRIGAÇÕES OPERACIONAIS		R\$ 214.109,30	R\$ 145.991,27
FORNECEDORES DE MERCADORIAS/SERVIÇOS		R\$ 139.735,44	R\$ 18.735,11
OBRIGAÇÕES TRIBUTÁRIAS A PAGAR		R\$ 40.824,81	R\$ 87.307,35
OBRIGAÇÕES TRABALHISTAS A PAGAR		R\$ 19.609,67	R\$ 24.491,74
PROVISÕES CONSTITUÍDAS		R\$ 13.939,38	R\$ 15.457,07
PASSIVO NÃO CIRCULANTE		R\$ 59.895,69	R\$ 40.980,45
OBRIGAÇÕES OPERACIONAIS		R\$ 59.895,69	R\$ 40.980,45
CONSÓRCIOS		R\$ 59.895,69	R\$ 40.980,45
PATRIMÔNIO LÍQUIDO		R\$ 885.124,65	R\$ 1.369.901,77
CAPITAL SOCIAL		R\$ 160.000,00	R\$ 160.000,00
CAPITAL SUBSCRITO		R\$ 160.000,00	R\$ 160.000,00
RESERVAS DE CAPITAL		R\$ 793.759,47	R\$ 1.193.759,47
INTEGRALIZAÇÃO P/ FUTURO AUMENTO DE CAPITAL		R\$ 793.759,47	R\$ 1.193.759,47
RESERVAS DE LUCROS		R\$ 0,00	R\$ 16.142,30
RESERVAS DE LUCROS A REALIZAR		R\$ 0,00	R\$ 16.142,30
(-) LUCROS OU PREJUÍZOS ACUMULADOS		R\$ (68.634,82)	R\$ 0,00
(-) (-) PREJUÍZOS ACUMULADOS		R\$ (68.634,82)	R\$ 0,00

Este documento é parte integrante de escrituração cuja autenticação se comprova pelo recibo de número 55.F0.43.25.BC.EB.E4.2E.BC.6F.D4.9B.FF.89.11.43.93.78.FB.21-9, nos termos do Decreto nº 8.683/2016.

Este relatório foi gerado pelo Sistema Público de Escrituração Digital – Sped

Versão 10.2.0 do Visualizador

Assinado eletronicamente por PEDRO DE PAULA
 Nº de Identificação: 47310181
 Nº de CPF: 026.473.101-81
 Assinatura: PEDRO DE PAULA SILVA
 TAVARES:026
 47310181
 Data: 2024.08.20 08:05:49-02:00
 Fonte PDF: Versão: 10.2.0

Assinado eletronicamente por ANDERSON GONZAGA PEDROSA:70148945104
 Nº de Identificação: 48945104
 Nº de CPF: 026.489.451-04
 Assinatura: ANDERSON GONZAGA PEDROSA:70148945104
 ANDERSON GONZAGA PEDROSA:70148945104
 Data: 2024.08.20 08:05:49-02:00
 Fonte PDF: Versão: 10.2.0

Página 1 de 1

DEMONSTRAÇÃO DE RESULTADO DO EXERCÍCIO



Entidade: NSA SOLUCOES LTDA
Período da Escrituração: 01/01/2023 a 31/12/2023 **CNPJ:** 19.987.085/0001-71
Número de Ordem do Livro: 12
Período Selecionado: 01 de Janeiro de 2023 a 31 de Dezembro de 2023

Descrição	Nota	Saldo anterior	Saldo atual
RECEITA OPERACIONAL BRUTA		R\$ 1.814.217,88	R\$ 3.889.322,58
RECEITAS MERCADORIAS VENDIDAS		R\$ 1.814.217,88	R\$ 3.889.322,58
(-) DEDUÇÕES DA RECEITA OPERACIONAL BRUTA		R\$ (201.437,43)	R\$ (460.659,48)
(-) DEDUÇÕES DAS RECEITAS OPERACIONAIS		R\$ (201.437,43)	R\$ (460.659,48)
RECEITA OPERACIONAL LÍQUIDA		R\$ 1.612.780,45	R\$ 3.428.663,10
(-) CUSTOS OPERACIONAIS		R\$ (1.227.981,75)	R\$ (2.229.732,93)
(-) CUSTOS DAS MERCADORIAS VENDIDAS		R\$ (1.227.981,75)	R\$ (2.229.732,93)
LUCRO OPERACIONAL BRUTO		R\$ 384.798,70	R\$ 1.198.930,17
(-) DESPESAS OPERACIONAIS		R\$ (496.588,79)	R\$ (722.401,28)
(-) DESPESAS ADMINISTRATIVAS		R\$ (98.226,60)	R\$ (101.562,21)
(-) DESPESAS COM VENDAS		R\$ (14.689,75)	R\$ (44.828,31)
(-) DESPESAS C/ DEPART PESSOAL		R\$ (194.695,28)	R\$ (350.863,63)
(-) DESPESAS TRIBUTÁRIAS		R\$ (8.352,64)	R\$ (13.462,77)
(-) DESPESAS ADIC AO LUCRO TRIBUTÁRIO		R\$ (6.401,00)	R\$ (17.419,18)
(-) DESPESAS DE DEPRECIACÃO		R\$ (59.046,80)	R\$ (71.220,08)
(-) DESPESAS C/ DEPART PESSOAL - VENDAS		R\$ (115.176,72)	R\$ (123.045,10)
OUTRAS RECEITAS OPERACIONAIS		R\$ (0,00)	R\$ 309,99
OUTRAS RECEITAS		R\$ 0,00	R\$ 309,99
LUCRO/PREJUÍZO OPERACIONAL LÍQUIDO		R\$ (111.790,09)	R\$ 476.838,88
RECEITAS FINANCEIRAS		R\$ 1.513,99	R\$ 4.802,03
RECEITAS FINANCEIRAS		R\$ 661,01	R\$ 3.801,96
RECEITAS DE JUROS SOBRE O CAPITAL PRÓPRIO		R\$ 852,98	R\$ 1.000,07
(-) DESPESAS FINANCEIRAS		R\$ (1.594,39)	R\$ (2.001,19)
(-) DESPESAS FINANCEIRAS		R\$ (1.594,39)	R\$ (2.001,19)
LUCRO/PREJUÍZO OPERACIONAL LIQUIDO		R\$ (111.870,49)	R\$ 479.639,72
LUCRO/PREJUÍZO LÍQUIDO ANTES DO I. RENDA/CSLL		R\$ (111.870,49)	R\$ 479.639,72
LUCRO LÍQUIDO DO EXERCÍCIO		R\$ (111.870,49)	R\$ 479.639,72

Este documento é parte integrante de escrituração cuja autenticação se comprova pelo recibo de número 55.F0.43.25.BC.EB.E4.2E.BC.6F.D4.9B.FF.89.11.43.93.78.FB.21-9, nos termos do Decreto nº 8.683/2016.

Este relatório foi gerado pelo Sistema Público de Escrituração Digital – Sped

Versão 10.2.0 do Visualizador

Assinado digitalmente por PEDRO DE
 PAULO SILVA
 TAVARES:02
 647310181

Assinado digitalmente por ANDERSON
 GONZAGA PEDROSA:7014
 8945104
 Página 1 de 1

COEFICIENTES DE ANÁLISES EM 31/12/2023

Coeficiente	Fórmula	Valor	Resultado
Índice de Liquidez Geral	Ativo Circulante + Realizável Longo Prazo	1.074.492,09 + 0,00	5,75
	Passivo Circulante + Passivo Não-Circulante	145.991,27 + 40.980,45	
Índice de Liquidez Corrente	Ativo Circulante	1.074.492,09	7,36
	Passivo Circulante	145.991,27	
Índice de Liquidez Seca	Ativo Circulante - Estoque	1.074.492,09 - 84.123,15	6,78
	Passivo Circulante	145.991,27	
Índice de Solvência Geral	Ativo	1.556.873,49	8,33
	Passivo Circulante + Passivo Não-Circulante	145.991,27 + 40.980,45	
Índice de Capital de Terceiros	Passivo Circulante + Passivo Não-Circulante	145.991,27 + 40.980,45	0,14
	Patrimônio Líquido	1.369.901,77	
Grau de Endividamento	Passivo Circulante + Passivo Não-Circulante	145.991,27 + 40.980,45	0,12
	Ativo	1.556.873,49	
Índice de Imobilização do Patrimônio Líquido	Ativo Não-Circulante	482.381,40	0,35
	Patrimônio Líquido	1.369.901,77	

PEDRO DE PAULA SILVA
TAVARES:02647310181
81

Assinado digitalmente por PEDRO DE PAULA SILVA
TAVARES:02647310181
ND: C=BR, O=CP-Brasil, OU=164384000136, OU=Secretaria da Receita Federal do Brasil - RFB, OU=RFB e-CPF A3, OU=(EM BRANCO), OU=2005684000197, OU=presencial, CN=ANDERSON GONZAGA PEDROSA:70148945104
Razão: Eu sou o autor deste documento
Localização:
Data: 2024.06.20 08:57:50 -03'00'
Foxit PDF Reader Versão: 12.1.2

NSA SOLUCOES LTDA
CNPJ/MF:19.987.085/0001-71
PEDRO DE PAULA SILVA TAVARES
CPF: 026.473.101-81
SOCIO ADMINISTRADOR

ANDERSON GONZAGA PEDROSA:70148945104

Assinado digitalmente por ANDERSON GONZAGA PEDROSA:70148945104
ND: C=BR, O=ICP-Brasil, OU=Secretaria da Receita Federal do Brasil - RFB, OU=RFB e-CPF A3, OU=(EM BRANCO), OU=2005684000197, OU=presencial, CN=ANDERSON GONZAGA PEDROSA:70148945104
Razão: Eu sou o autor deste documento
Localização:
Data: 2024.06.20 08:04:46 -03'00'
Foxit PDF Reader Versão: 12.1.2

PEDROSA CONTADORES ASSOCIADOS S/S LTDA
AV OESTE NR 319 SETOR AEROPORTO
CEP 74.075-110 GOIÂNIA - GO - F 3240-0400
CRC-GO 001888/O-2 - CNPJ/MF: 14.294.766/0001-30
ANDERSON GONZAGA PEDROSA – CONTADOR
CPF/MF: 701.489.451-04 CRC - GO: 15194/O-6

CARTA DE RESPONSABILIDADE DA ADMINISTRAÇÃO

TRINDADE, 31/12/2023

À

PEDROSA CONTADORES ASSOCIADOS S/S LTDA
CRC nº 001888/O-2
Endereço: Avenida AVENIDA OESTE, nº 333, SETOR AEROPORTO, CEP nº 74075-110
GOIANIA, GO

Prezados Senhores:

Declaramos para os devidos fins, como administrador e responsável legal da empresa NSA SOLUCOES LTDA, CNPJ 19.987.085/0001-71, que as informações relativas ao período base 31/12/2023, fornecidas a Vossas Senhorias para escrituração e elaboração das demonstrações contábeis, obrigações acessórias, apuração de impostos e arquivos eletrônicos exigidos pela fiscalização federal, estadual, municipal, trabalhista e previdenciária são fidedignas.

Também declaramos:

- (a) que os controles internos adotados pela nossa empresa são de responsabilidade da administração e estão adequados ao tipo de atividade e volume de transações;
- (b) que não realizamos nenhum tipo de operação que possa ser considerada ilegal, frente à legislação vigente;
- (c) que todos os documentos que geramos e recebemos de nossos fornecedores estão revestidos de total idoneidade;
- (d) que os estoques registrados em conta própria foram por nós avaliados, contados e levantados fisicamente e perfazem a realidade do período encerrado em 2023;
- (e) que as informações registradas no sistema de gestão e controle interno, denominado [Valor não disponível], são controladas e validadas com documentação suporte adequada, sendo de nossa inteira responsabilidade todo o conteúdo do banco de dados e arquivos eletrônicos gerados.

Além disso, declaramos que não temos conhecimento de quaisquer fatos ocorridos no período base que possam afetar as demonstrações contábeis ou que as afetam até a data desta carta ou, ainda, que possam afetar a continuidade das operações da empresa.

Também confirmamos que não houve:

- (a) fraude envolvendo administração ou empregados em cargos de responsabilidade ou confiança;
- (b) fraude envolvendo terceiros que poderiam ter efeito material nas demonstrações contábeis;
- (c) violação ou possíveis violações de leis, normas ou regulamentos cujos efeitos deveriam ser considerados para divulgação nas demonstrações contábeis, ou mesmo dar origem ao registro de provisão para contingências passivas.

Atenciosamente,

PEDRO DE PAULA
SILVA
TAVARES:026473101
81

Assinado digitalmente por PEDRO DE PAULA SILVA
TAVARES:02647310181
ND: C=BR, O=CP-Brasil, OU=01643840000135, OU=Secretaria da Receita Federal do Brasil - RFB, OU=RFB
e-CPF A1: OU=(EM BRANCO), OU=videoconferencia,
CN=PEDRO DE PAULA SILVA TAVARES:02647310181
Razão: Eu sou o autor deste documento
Localização:
Data: 2024.06.20 08:06:43-03'00'
Foxit PDF Reader Versão: 12.1.2

PEDRO DE PAULA SILVA TAVARES
SOCIO ADMINISTRADOR
CPF: 026.473.101-81

RECIBO DE ENTREGA DE ESCRITURAÇÃO CONTÁBIL DIGITAL

IDENTIFICAÇÃO DO TITULAR DA ESCRITURAÇÃO

NIRE 52600559044	CNPJ 19.987.085/0001-71	
NOME EMPRESARIAL NSA SOLUCOES LTDA		

IDENTIFICAÇÃO DA ESCRITURAÇÃO

FORMA DA ESCRITURAÇÃO CONTÁBIL Livro Diário (Completo - sem escrituração Auxiliar)	PERÍODO DA ESCRITURAÇÃO 01/01/2023 a 31/12/2023
NATUREZA DO LIVRO LIVRO DIARIO	NÚMERO DO LIVRO 12
IDENTIFICAÇÃO DO ARQUIVO (HASH) 55.F0.43.25.BC.EB.E4.2E.BC.6F.D4.9B.FF.89.11.43.93.78.FB.21	

ESTE LIVRO FOI ASSINADO COM OS SEGUINTES CERTIFICADOS DIGITAIS:

QUALIFICAÇÃO DO SIGNATARIO	CPF/CNPJ	NOME	Nº SÉRIE DO CERTIFICADO	VALIDADE	RESPONSÁVEL LEGAL
Pessoa Jurídica (e-CNPJ ou e-PJ)	19987085000171	NSA SOLUCOES LTDA:19987085000171	554098475265447311 9	06/12/2023 a 05/12/2024	Sim
Contador	70148945104	ANDERSON GONZAGA PEDROSA:70148945104	559743286278248510 209621895883960991 84863646084	27/10/2023 a 27/10/2026	Não

NÚMERO DO RECIBO:

55.F0.43.25.BC.EB.E4.2E.BC.6F.D4.9B
.FF.89.11.43.93.78.FB.21-9

Escrituração recebida via Internet
pelo Agente Receptor SERPRO

em 19/06/2024 às 18:14:05

09.A6.D2.24.C7.94.2A.B5
50.A2.12.02.E8.E6.F6.B1

Considera-se autenticado o livro contábil a que se refere este recibo, dispensando-se a autenticação de que trata o art. 39 da Lei nº 8.934/1994. Este recibo comprova a autenticação.

BASE LEGAL: Decreto nº 1.800/1996, com a alteração do Decreto nº 8.683/2016, e arts. 39, 39-A, 39-B da Lei nº 8.934/1994 com a alteração da Lei Complementar nº 1247/2014.

TERMOS DE ABERTURA E ENCERRAMENTO



Entidade: NSA SOLUCOES LTDA
Período da Escrituração: 01/01/2024 a 31/12/2024 CNPJ: 19.987.085/0001-71
Número de Ordem do Livro: 13

TERMO DE ABERTURA

Nome Empresarial	NSA SOLUCOES LTDA
NIRE	52600559044
CNPJ	19.987.085/0001-71
Número de Ordem	13
Natureza do Livro	LIVRO DIARIO
Município	TRINDADE
Data do arquivamento dos atos constitutivos	28/03/2014
Data de arquivamento do ato de conversão de sociedade simples em sociedade empresária	
Data de encerramento do exercício social	31/12/2024
Quantidade total de linhas do arquivo digital	25248

TERMO DE ENCERRAMENTO

Nome Empresarial	NSA SOLUCOES LTDA
Natureza do Livro	LIVRO DIARIO
Número de ordem	13
Quantidade total de linhas do arquivo digital	25248
Data de inicio	01/01/2024
Data de término	31/12/2024

Este documento é parte integrante de escrituração cuja autenticação se comprova pelo recibo de número 78.8E.0F.B1.18.66.D3.50.EB.35.69.BA.EA.82.2F.CB.DF.EE.FF.CE-4, nos termos do Decreto nº 8.683/2016.

Este relatório foi gerado pelo Sistema Público de Escrituração Digital – Sped

Versão 10.2.3 do Visualizador

Assinado digitalmente por ANDERSON GONZAGA PEDROSA 704845104
Nº: G-488, D-10-CP-Brasil, O-1-Secretaria da Receita Federal do Brasil - RFB, O-4-UFPE e-CP-AS, O-1-EM-BRANCO, O-1-ANDERSON GONZAGA PEDROSA 704845104
Razão: Este é o autor deste documento
Data: 2024.12.13 08:10:20-0500
Print PDF: Reader - Versão: 12.1.2

ANDERSON GONZAGA PEDROSA:7048945104
Página 1 de 1

BALANÇO PATRIMONIAL



Entidade: NSA SOLUCOES LTDA
 Período da Escrituração: 01/01/2024 a 31/12/2024 CNPJ: 19.987.085/0001-71
 Número de Ordem do Livro: 13
 Período Selecionado: 01 de janeiro de 2024 a 31 de dezembro de 2024

Descrição	Nota	Saldo Inicial	Saldo Final
ATIVO		R\$ 1.556.873,49	R\$ 1.525.819,20
ATIVO CIRCULANTE		R\$ 1.074.492,09	R\$ 1.068.305,30
DISPONIVEL		R\$ 413.468,95	R\$ 233.508,00
CAIXA GERAL		R\$ 28.572,46	R\$ 18.660,32
BANCOS CONTA MOVIMENTO		R\$ 384.896,49	R\$ 214.847,68
CRÉDITOS		R\$ 576.899,99	R\$ 593.381,82
DUPLICATAS A RECEBER		R\$ 576.192,21	R\$ 500.378,85
ADIANTAMENTOS A FUNCIONÁRIOS		R\$ 657,78	R\$ 2,97
ADIANTAMENTOS A FORNECEDORES		R\$ 50,00	R\$ 0,00
EMPRESTIMOS A RECEBER DE TERCEIROS		R\$ 0,00	R\$ 93.000,00
ESTOQUES		R\$ 84.123,15	R\$ 241.415,48
ESTOQUE MERCADORIAS P/ REVENDA		R\$ 84.123,15	R\$ 241.415,48
ATIVO NÃO CIRCULANTE		R\$ 482.381,40	R\$ 457.513,90
REALIZÁVEL A LONGO PRAZO		R\$ 0,00	R\$ 45.000,00
CRÉDITOS COM SÓCIOS DIRETORES		R\$ 0,00	R\$ 45.000,00
INVESTIMENTOS		R\$ 9.077,31	R\$ 10.441,21
OUTROS INVESTIMENTOS		R\$ 9.077,31	R\$ 10.441,21
IMOBILIZADO		R\$ 621.229,13	R\$ 621.229,13
MOVEIS		R\$ 530.144,36	R\$ 530.144,36
VEÍCULOS		R\$ 91.084,77	R\$ 91.084,77
(-) (-) DEPRECIACÕES / AMORTIZAÇÕES ACUMULADAS		R\$ (147.925,04)	R\$ (219.156,44)
(-) (-) DEPRECIACÕES ACUMULADAS		R\$ (147.925,04)	R\$ (219.156,44)
PASSIVO		R\$ 1.556.873,49	R\$ 1.525.819,20
PASSIVO CIRCULANTE		R\$ 145.991,27	R\$ 143.598,82
OBRIGAÇÕES OPERACIONAIS		R\$ 145.991,27	R\$ 143.598,82
FORNECEDORES DE MERCADORIAS/SERVIÇOS		R\$ 18.735,11	R\$ 23.965,35
OBRIGAÇÕES TRIBUTÁRIAS A PAGAR		R\$ 87.307,35	R\$ 93.655,96
OBRIGAÇÕES TRABALHISTAS A PAGAR		R\$ 24.491,74	R\$ 16.480,37
PROVISÕES CONSTITUÍDAS		R\$ 15.457,07	R\$ 9.497,14
PASSIVO NÃO CIRCULANTE		R\$ 40.980,45	R\$ 21.030,27
OBRIGAÇÕES OPERACIONAIS		R\$ 40.980,45	R\$ 21.030,27
CONSÓRCIOS		R\$ 40.980,45	R\$ 21.030,27
PATRIMÔNIO LÍQUIDO		R\$ 1.369.901,77	R\$ 1.361.190,11
CAPITAL SOCIAL		R\$ 160.000,00	R\$ 160.000,00
CAPITAL SUBSCRITO		R\$ 160.000,00	R\$ 160.000,00
RESERVAS DE CAPITAL		R\$ 1.193.759,47	R\$ 1.193.759,47
INTEGRALIZAÇÃO P/ FUTURO AUMENTO DE CAPITAL		R\$ 1.193.759,47	R\$ 1.193.759,47
RESERVAS DE LUCROS		R\$ 16.142,30	R\$ 7.430,64
RESERVAS DE LUCROS A REALIZAR		R\$ 16.142,30	R\$ 7.430,64

Este documento é parte integrante de escrituração cuja autenticação se comprova pelo recibo de número 78.8E.0F.B1.18.66.D3.50.EB.35.69.BA.EA.82.2F.CB.DF.EE.FF.CE-4, nos termos do Decreto nº 8.683/2016.

Este relatório foi gerado pelo Sistema Público de Escrituração Digital – Sped

Versão 10.2.3 do Visualizador

Assinado digitalmente por ANDERSON GONZAGA PEDROSA:7048945104
 ANDERSON GONZAGA PEDROSA:7048945104
 Data: 2025.05.13 09:10:21 -0300
 Cert: DDF - Ver: Versão: 12.1.2

48945104
 Página 1 de 1

DEMONSTRAÇÃO DE RESULTADO DO EXERCÍCIO



Entidade: NSA SOLUCOES LTDA
 Período da Escrituração: 01/01/2024 a 31/12/2024 CNPJ: 19.987.085/0001-71
 Número de Ordem do Livro: 13
 Período Selecionado: 01 de janeiro de 2024 a 31 de dezembro de 2024

Descrição	Nota	Saldo anterior	Saldo atual
RECEITA OPERACIONAL BRUTA		R\$ 3.889.322,58	R\$ 2.799.613,62
RECEITAS MERCADORIAS VENDIDAS		R\$ 3.889.322,58	R\$ 2.799.613,62
(-) DEDUÇÕES DA RECEITA OPERACIONAL BRUTA		R\$ (460.659,48)	R\$ (647.195,61)
(-) DEDUÇÕES DAS RECEITAS OPERACIONAIS		R\$ (460.659,48)	R\$ (647.195,61)
RECEITA OPERACIONAL LÍQUIDA		R\$ 3.428.663,10	R\$ 2.152.418,01
(-) CUSTOS OPERACIONAIS		R\$ (2.229.732,93)	R\$ (1.302.112,26)
(-) CUSTOS DAS MERCADORIAS VENDIDAS		R\$ (2.229.732,93)	R\$ (1.302.112,26)
LUCRO OPERACIONAL BRUTO		R\$ 1.198.930,17	R\$ 850.305,75
(-) DESPESAS OPERACIONAIS		R\$ (722.401,28)	R\$ (673.582,95)
(-) DESPESAS ADMINISTRATIVAS		R\$ (101.562,21)	R\$ (100.958,58)
(-) DESPESAS COM VENDAS		R\$ (44.828,31)	R\$ (18.456,17)
(-) DESPESAS C/ DEPART PESSOAL		R\$ (350.863,63)	R\$ (331.370,03)
(-) DESPESAS TRIBUTÁRIAS		R\$ (13.462,77)	R\$ (14.184,76)
(-) DESPESAS ADIC AO LUCRO TRIBUTÁRIO		R\$ (17.419,18)	R\$ (29.239,43)
(-) DESPESAS DE DEPRECIACÃO		R\$ (71.220,08)	R\$ (71.231,40)
(-) DESPESAS C/ DEPART PESSOAL - VENDAS		R\$ (123.045,10)	R\$ (108.142,58)
OUTRAS RECEITAS OPERACIONAIS		R\$ 309,99	R\$ 2.497,81
OUTRAS RECEITAS		R\$ 309,99	R\$ 2.467,78
BONIFICAÇÕES RECEBIDAS		R\$ 0,00	R\$ 30,03
OUTRAS DESPESAS OPERACIONAIS		R\$ (0,00)	R\$ 6,80
BONIFICACOES RECEBIDAS TRIBUTADAS		R\$ 0,00	R\$ 6,80
LUCRO/PREJUÍZO OPERACIONAL LÍQUIDO		R\$ 476.838,88	R\$ 179.227,41
RECEITAS FINANCEIRAS		R\$ 4.802,03	R\$ 1.726,21
RECEITAS FINANCEIRAS		R\$ 3.801,96	R\$ 1.082,31
RECEITAS DE JUROS SOBRE O CAPITAL PRÓPRIO		R\$ 1.000,07	R\$ 643,90
(-) DESPESAS FINANCEIRAS		R\$ (2.001,19)	R\$ (2.266,80)
(-) DESPESAS FINANCEIRAS		R\$ (2.001,19)	R\$ (2.266,80)
LUCRO/PREJUÍZO OPERACIONAL LIQUIDO		R\$ 479.639,72	R\$ 178.686,82
LUCRO/PREJUÍZO LÍQUIDO ANTES DO I. RENDA/CSLL		R\$ 479.639,72	R\$ 178.686,82
LUCRO LÍQUIDO DO EXERCÍCIO		R\$ 479.639,72	R\$ 178.686,82

Este documento é parte integrante de escrituração cuja autenticação se comprova pelo recibo de número 78.8E.0F.B1.18.66.D3.50.EB.35.69.BA.EA.82.2F.CB.DF.EE.FF.CE-4, nos termos do Decreto nº 8.683/2016.

Este relatório foi gerado pelo Sistema Público de Escrituração Digital – Sped

Versão 10.2.3 do Visualizador

Assinado digitalmente por ANDERSON GONZAGA PEDROSA:70148945104
 Nº de Cert. Digital: 2009984000197
 CNPJ: 19.987.085/0001-71
 Data: 2024.12.13 09:10:11-0300
 País: PDF Release Versão: 12.1.2

ANDERSON GONZAGA PEDROSA:70148945104
 148945104
 Página 1 de 1

COEFICIENTES DE ANÁLISES EM 31/12/2024

Coeficiente	Fórmula	Valor	Resultado
Índice de Liquidez Geral	Ativo Circulante + Realizável Longo Prazo	1.068.305,30 + 45.000,00	6,76
	Passivo Circulante + Passivo Não-Circulante	143.598,82 + 21.030,27	
Índice de Liquidez Corrente	Ativo Circulante	1.068.305,30	7,44
	Passivo Circulante	143.598,82	
Índice de Liquidez Seca	Ativo Circulante - Estoque	1.068.305,30 - 241.415,48	5,76
	Passivo Circulante	143.598,82	
Índice de Solvência Geral	Ativo	1.525.819,20	9,27
	Passivo Circulante + Passivo Não-Circulante	143.598,82 + 21.030,27	
Índice de Capital de Terceiros	Passivo Circulante + Passivo Não-Circulante	143.598,82 + 21.030,27	0,12
	Patrimônio Líquido	1.361.190,11	
Grau de Endividamento	Passivo Circulante + Passivo Não-Circulante	143.598,82 + 21.030,27	0,11
	Ativo	1.525.819,20	
Índice de Imobilização do Patrimônio Líquido	Ativo Não-Circulante	457.513,90	0,34
	Patrimônio Líquido	1.361.190,11	

**ANDERSON
GONZAGA
PEDROSA:70
148945104**

Assinado digitalmente por ANDERSON
GONZAGA PEDROSA:70148945104
ND_C=BR, O=ICP-Brasil, OU=Secretaria da
Receita Federal do Brasil - RFB, OU=RFB e
CPF's, OU=(EM BRANCO), OU=
20099840000197, OU=presencial, CN=
ANDERSON GONZAGA
PEDROSA:70148945104
Razão: Eu sou o autor deste documento
Localizador:
Data: 2025.06.13 09:09:46-03'00"
Font: PDF Reader Versão: 12.1.2

NSA SOLUCOES LTDA
CNPJ/MF:19.987.085/0001-71
PEDRO DE PAULA SILVA TAVARES
CPF: 026.473.101-81
SOCIO ADMINISTRADOR

PEDROSA CONTADORES ASSOCIADOS S/S LTDA
AV OESTE NR 319 SETOR AEROPORTO
CEP 74.075-110 GOIÂNIA - GO - F 3240-0400
CRC-GO 001888/O-2 - CNPJ/MF: 14.294.766/0001-30
ANDERSON GONZAGA PEDROSA – CONTADOR
CPF/MF: 701.489.451-04 CRC - GO: 15194/O-6

CARTA DE RESPONSABILIDADE DA ADMINISTRAÇÃO

TRINDADE, 31/12/2024

À

PEDROSA CONTADORES ASSOCIADOS S/S LTDA
CRC nº 006327
Endereço: Avenida AVENIDA OESTE, nº 333, SETOR AEROPORTO, CEP nº 74075-110
GOIANIA, GO

Prezados Senhores:

Declaramos para os devidos fins, como administrador e responsável legal da empresa NSA SOLUCOES LTDA, CNPJ 19.987.085/0001-71, que as informações relativas ao período base 31/12/2024, fornecidas a Vossas Senhorias para escrituração e elaboração das demonstrações contábeis, obrigações acessórias, apuração de impostos e arquivos eletrônicos exigidos pela fiscalização federal, estadual, municipal, trabalhista e previdenciária são fidedignas.

Também declaramos:

- (a) que os controles internos adotados pela nossa empresa são de responsabilidade da administração e estão adequados ao tipo de atividade e volume de transações;
- (b) que não realizamos nenhum tipo de operação que possa ser considerada ilegal, frente à legislação vigente;
- (c) que todos os documentos que geramos e recebemos de nossos fornecedores estão revestidos de total idoneidade;
- (d) que os estoques registrados em conta própria foram por nós avaliados, contados e levantados fisicamente e perfazem a realidade do período encerrado em 2024;
- (e) que as informações registradas no sistema de gestão e controle interno, denominado [Valor não disponível], são controladas e validadas com documentação suporte adequada, sendo de nossa inteira responsabilidade todo o conteúdo do banco de dados e arquivos eletrônicos gerados.

Além disso, declaramos que não temos conhecimento de quaisquer fatos ocorridos no período base que possam afetar as demonstrações contábeis ou que as afetam até a data desta carta ou, ainda, que possam afetar a continuidade das operações da empresa.

Também confirmamos que não houve:

- (a) fraude envolvendo administração ou empregados em cargos de responsabilidade ou confiança;
- (b) fraude envolvendo terceiros que poderiam ter efeito material nas demonstrações contábeis;
- (c) violação ou possíveis violações de leis, normas ou regulamentos cujos efeitos deveriam ser considerados para divulgação nas demonstrações contábeis, ou mesmo dar origem ao registro de provisão para contingências passivas.

Atenciosamente,

.....
PEDRO DE PAULA SILVA TAVARES
SOCIO ADMINISTRADOR
CPF: 026.473.101-81

RECIBO DE ENTREGA DE ESCRITURAÇÃO CONTÁBIL DIGITAL

IDENTIFICAÇÃO DO TITULAR DA ESCRITURAÇÃO

NIRE 52600559044	CNPJ 19.987.085/0001-71	
NOME EMPRESARIAL NSA SOLUCOES LTDA		

IDENTIFICAÇÃO DA ESCRITURAÇÃO

FORMA DA ESCRITURAÇÃO CONTÁBIL Livro Diário (Completo - sem escrituração Auxiliar)	PERÍODO DA ESCRITURAÇÃO 01/01/2024 a 31/12/2024
NATUREZA DO LIVRO LIVRO DIARIO	NÚMERO DO LIVRO 13
IDENTIFICAÇÃO DO ARQUIVO (HASH) 78.8E.0F.B1.18.66.D3.50.EB.35.69.BA.EA.82.2F.CB.DF.EE.FF.CE	

QUALIFICAÇÃO DO SIGNATARIO	CPF/CNPJ	NOME	Nº SÉRIE DO CERTIFICADO	VALIDADE	RESPONSÁVEL LEGAL
Pessoa Jurídica (e-CNPJ ou e-PJ)	19987085000171	NSA SOLUCOES LTDA: 19987085000171	651241775182156334 3	05/12/2024 a 05/12/2025	Sim
Contador	70148945104	ANDERSON GONZAGA PEDROSA:70148945104	559743286278248510 209621895883960991 84863646084	27/10/2023 a 27/10/2026	Não

NÚMERO DO RECIBO:

78.8E.0F.B1.18.66.D3.50.EB.35.69.BA.
EA.82.2F.CB.DF.EE.FF.CE-4

Escrituração recebida via Internet
pelo Agente Receptor SERPRO

em 13/05/2025 às 09:05:48

15.BC.F8.33.56.1E.D9.92
C7.91.E5.86.47.CE.B8.8B

Considera-se autenticado o livro contábil a que se refere este recibo, dispensando-se a autenticação de que trata o art. 39 da Lei nº 8.934/1994. Este recibo comprova a autenticação.

BASE LEGAL: Decreto nº 1.800/1996, com a alteração do Decreto nº 8.683/2016, e arts. 39, 39-A, 39-B da Lei nº 8.934/1994 com a alteração da Lei Complementar nº 1247/2014.

ALTERAÇÃO DO ATO CONSTITUTIVO
NSA SOLUÇÕES EIRELI – EPP
ALTERAÇÃO N° 05
CNPJ: 19.987.085/0001-71
NIRE: 52600559044

Pelo presente instrumento particular de Alteração de Empresa Individual de Responsabilidade Limitada:

PEDRO DE PAULA SILVA TAVARES, brasileiro, solteiro, administrador, natural de Goiânia, Goiás, nascido aos 05 de outubro de 1989, portador da Carteira de Identidade n° 4336466 expedida pela DGPC-GO, e CPF sob o n° 026.473.101-81, residente e domiciliado nesta capital, à Alameda dos Buritis, n° 152, Condomínio Residencial Vereda dos Buritis, apto 800, Setor Central, CEP 74.015-080. Titular da **Empresa Individual de Responsabilidade Limitada NSA SOLUÇÕES EIRELI – EPP**, sediada Rua Maringá, SN, Quadra 23A, Lote 06, Sala 01, Vila Brasília, Aparecida de Goiânia – Goiás, CEP: 74.905-570, com seu ato constitutivo arquivado nessa Junta Comercial do Estado de Goiás – JUCEG sob o n° 52600559044, inscrita no CNPJ sob o n° 19.987.085/0001-71, mediante as condições e cláusulas seguintes:

CLÁUSULA PRIMEIRA – A empresa transfere sua sede passando a ser na Rua Clarice Silva Carrijo, Quadra C-04, Lote 12/29, N° 283, Residencial Maria Monteiro, Trindade – Goiás, CEP: 75384-618.

CLÁUSULA SEGUNDA – Para tanto, passa a transcrever, na íntegra, o ato constitutivo da referida **EIRELI**, com o teor a seguir:

CONSOLIDAÇÃO DA EMPRESA INDIVIDUAL DE RESPONSABILIDADE
LIMITADA EIRELI – EPP
CNPJ: 19.987.085/0001-71

PEDRO DE PAULA SILVA TAVARES, brasileiro, solteiro, administrador, natural de Goiânia, Goiás, nascido aos 05 de outubro de 1989, portador da Carteira de Identidade n° 4336466 expedida pela DGPC-GO, e CPF sob o n° 026.473.101-81, residente e domiciliado nesta capital, à Alameda dos Buritis, n° 152, Condomínio Residencial Vereda dos Buritis, apto 800, Setor Central, CEP 74.015-080. Constitui uma **Empresa Individual de Responsabilidade Limitada – EIRELI**, sob as seguintes cláusulas:

CLÁUSULA PRIMEIRA - A empresa tem como nome empresarial de **NSA SOLUÇÕES EIRELI - EPP**.

Parágrafo único: E a empresa tem como nome fantasia **NSA SOLUÇÕES**.

CLÁUSULA SEGUNDA - A sede da empresa e na Rua Clarice Silva Carrijo, Quadra C-04, Lote 12/29, N° 283, Residencial Maria Monteiro, Trindade – Goiás, CEP: 75384-618.

CLÁUSULA TERCEIRA – A empresa tem por objeto o exercício das seguintes atividades econômicas: **46.39.7-01** Comercio atacadista de produtos Alimentícios em geral; **46.93.1-00** Comercio atacadista de mercadorias em geral, sem predominância de alimentos ou de insumos agropecuários; **82.19.9-99** Preparação de documentos e serviços especializados de apoio administrativo; **95.11.8-00** Reparação e manutenção de computadores e de equipamentos periféricos; **81.21.4-00** Limpeza em prédios e em domicílios; **62.01.5-01** Desenvolvimento de programas de computador sob encomenda; **62.09.1-00** Suporte técnico, manutenção e outros

serviços em tecnologia da informação; **43.22.3-02** Instalação e manutenção de sistemas centrais de ar condicionado, de ventilação e refrigeração; **53.20.2-02** Serviços de entrega rápida; **53.20.2-01** - Serviços de malote não realizados pelo correio nacional; **46.86.9-01** Comercio atacadista de papel e papelão em bruto; **46.86.9-02** Comercio atacadista de embalagens; **46.41.9-01** Comercio atacadista de tecidos; **46.41.9-02** Comercio atacadista de artigos de cama, mesa e banho; **46.41.9-03** - comercio atacadista de artigos de armarinho; **46.42.7-01** Comercio atacadista de artigos do vestuário e acessórios, exceto profissionais e de segurança; **46.42.7-02** Comercio atacadista de roupas e acessórios para uso profissional e de segurança do trabalho; **46.43.5-01** Comercio atacadista de calçados; **46.43.502** Comercio atacadista de bolsas, malas e artigos de viagem; **46.46.0-01** Comercio atacadista de cosméticos e produtos de perfumaria; **46.49.4-06** Comercio atacadista de lustres, luminárias e abajures; **46.49.4-07** Comercio atacadista de filmes, CDS, DVDS, fitas e discos; **46.49.4-08** Comercio atacadista de produtos de higiene, limpeza e conservação domiciliar; **46.49.4-09** Comercio atacadista de produtos de higiene, limpeza e conservação domiciliar, com atividade de fracionamento e acondicionamento associada; **46.49.4-99** Comercio atacadista de equipamentos e artigos de uso pessoal e doméstico; **46.51.6-01** Comercio atacadista de equipamentos de informática; **46.516-02** Comercio atacadista de suprimentos para informática; **46.52.4-00** Comercio atacadista de componentes eletrônicos e equipamentos de telefonia e comunicação; **46.71.1-00** Comercio atacadista de madeira e produtos derivados; **46.72.9-00** - comercio atacadista de ferragens e ferramentas; **46.73.7-00** Comercio atacadista de material elétrico; **46.74.5-00** Comercio atacadista de cimento; **46.79.6-01** Comercio atacadista de tintas, vernizes e similares; **46.79.6-02** Comercio atacadista de mármore e granitos; **46.79.6-03** Comercio atacadista de vidros, espelhos e vitrais; **46.79.6-04** Comercio atacadista especializado de materiais de construção; **46.79.6-99** Comercio atacadista de matérias de construção em geral; **47.51.2-02** Recarga de cartuchos para equipamentos de informática; **46.46.0-02** Comercio atacadista de produtos de higiene pessoal; **46.47.8-01** Comercio atacadista de artigos de escritório e de papelaria; **46.49.4-01** Comercio atacadista de equipamentos elétricos de uso pessoal e doméstico; **46.47.8-02** Comercio atacadista de livros, Jornais e publicações; **46.49.4-02** Comercio atacadista de aparelhos eletrônicos de uso pessoal e doméstico; **46.49.4-03** Comercio atacadista de bicicletas, triciclos e veículos recreativos; **46.49.4-04** Comercio atacadista de moveis e artigos de colchoaria; **46.49.4-05** Comercio atacadista de artigos de tapeçaria; persianas e cortinas; **46.23.1-09** Comercio atacadista de alimentos para animais; **46.37.1-01** Comercio atacadista de café torrado, moído e solúvel; **46.37.1-02** Comercio atacadista de açúcar; **46.35.4-01** Comercio atacadista de água mineral; **46.91.5-00** Comercio atacadista de mercadorias em geral, com predominância de produtos alimentícios; **46.92.3-00** Comercio atacadista de mercadorias em geral com predominância de insumos agropecuários; **46.35.4-03** Comercio atacadista de bebidas com atividades de fracionamento e acondicionamento associada; **46.61.3-00** Comercio atacadista de máquinas, aparelhos e equipamentos para uso agropecuário, partes e peças; **46.37.1-99** Comércio atacadista especializado em produtos alimentícios; **14.12.6-01** Confecção de peças de vestuário, exceto roupas íntimas e as confeccionadas sob medida; **47.89.0-05** Comercio varejista de produtos saneantes domissanitários; **46.23.1-06** Comercio atacadista de sementes, flores, plantas e gramas; **42.11-1-02** Pintura para sinalização em pistas rodoviárias e aeroportos; **43.991-04** Serviços de operação e fornecimento de equipamentos para transporte e elevação de cargas e pessoas para uso em obras, **45.30-7-01** Comércio por atacado de peças e acessórios novos para veículos automotores; **46.62-1-00** Comercio atacadista de máquinas, equipamentos para terraplanagem, mineração e construção, partes e peças; **46.85-1-00** Comercio atacadista de produtos siderúrgicos e metalúrgicos, exceto para construção; **46.89-3-01** Comércio atacadista de produtos de extração mineral, exceto combustíveis; **49.23-0-02** Serviço de transporte de passageiros - locação de automóveis com motorista; **49.29-902** Transporte rodoviário coletivo de passageiros, sob regime de fretamento, intermunicipal, interestadual e internacional; **49.30-2-01** Transporte rodoviário de carga, exceto produtos perigosos e mudanças, municipal; **49.30-2-02** Transporte rodoviário de carga, exceto produtos perigosos e mudanças, intermunicipal, interestadual e internacional; **52.29-0-02** Serviços de reboque de veículos; **77.11-0-00** Locação de automóveis sem condutor; **77.19-5-99** Locação de meios de transporte sem condutor; **77.21-7-00** Aluguel de equipamentos recreativos e esportivos; **77.32-2-01** Aluguel de máquinas e equipamentos para construção sem operador, exceto andaimes; **46.34-6-01** Comercio

atacadista de carnes bovinas e suínas e derivados; **46.34-6102** Comercio atacadista de aves abatidas e derivados.

CLÁUSULA QUARTA - A empresa iniciou suas atividades em **01/04/2014** e seu prazo de duração é indeterminado.

CLÁUSULA QUINTA - O capital é R\$ 160.000,00 (cento e sessenta mil reais), totalmente integralizado em moeda corrente do país.

CLÁUSULA SEXTA - A administração da empresa caberá ao seu titular já qualificado acima, com os poderes e atribuições de representação ativa e passiva, judicial e extrajudicial, podendo praticar todos os atos compreendidos no objeto.

CLÁUSULA SETIMA - Ao término de cada exercício social, em 31 de dezembro, proceder-se á a elaboração do inventário, do balanço patrimonial e do balanço de resultado econômico.

CLÁUSULA OITAVA - A empresa poderá a qualquer tempo, abrir ou fechar filial ou outra dependência, mediante ato de alteração do ato constitutivo.

CLÁUSULA NONA - O titular da empresa declara, sob as penas da lei, de que não está impedido de exercer administração de empresa, por lei especial, ou em virtude de condenação criminal, ou por se encontrar sob os efeitos dela, a pena que vede, ainda que temporariamente, o acesso a cargos públicos; ou por crime falimentar, de prevaricação, peita ou suborno, concussão, peculato, ou contra a economia popular, contra o sistema financeiro nacional, contra normas de defesa da concorrência, contra as relações de consumo, fé pública, ou a propriedade.

CLÁUSULA DECIMA - O titular da empresa declara, sob as penas da lei, que não figura como titular de nenhuma outra **Empresa Individual de Responsabilidade Limitada**.

CLÁUSULA DECIMA PRIMEIRA - Fica eleito o foro de Trindade – Goiás, para exercício e o cumprimento dos direitos e obrigações resultantes deste instrumento.

Trindade – Goiás 23 de abril de 2021

PEDRO DE PAULA SILVA TAVARES
Titular Pessoa Física



ASSINATURA ELETRÔNICA

Certificamos que o ato da empresa NSA SOLUÇÕES EIRELI - EPP consta assinado digitalmente por:

IDENTIFICAÇÃO DO(S) ASSINANTE(S)	
CPF	Nome
02647310181	PEDRO DE PAULA SILVA TAVARES



CERTIFICO O REGISTRO EM 26/04/2021 09:19 SOB Nº 20215598458.
PROTOCOLO: 215598458 DE 26/04/2021.
CÓDIGO DE VERIFICAÇÃO: 12102779803. CNPJ DA SEDE: 19987085000171.
NIRE: 52600559044. COM EFEITOS DO REGISTRO EM: 23/04/2021.
NSA SOLUÇÕES EIRELI - EPP

PAULA NUNES LOBO VELOSO ROSSI
SECRETÁRIA-GERAL
www.portaldoempreendedorgoiano.go.gov.br



Improbidade Administrativa e Inelegibilidade

Certidão Negativa

Certifico que nesta data (01/04/2026 às 14:32) NÃO CONSTA no Cadastro Nacional de Condenações Cíveis por Ato de Improbidade Administrativa e Inelegibilidade registros de condenação com trânsito em julgado ou sanção ativa quanto ao CNPJ nº 19.987.085/0001-71.

A condenação por atos de improbidade administrativa não implica automático e necessário reconhecimento da inelegibilidade do condenado.

Para consultas sobre inelegibilidade acesse portal do TSE em <http://divulgacandcontas.tse.jus.br/>

Esta certidão é expedida gratuitamente. Sua autenticidade pode ser por meio do número de controle 69CD.56C1.5899.E769 no seguinte endereço: https://www.cnj.jus.br/improbidade_adm/autenticar_certidao.php



Improbidade Administrativa e Inelegibilidade

Certidão Negativa

Certifico que nesta data (01/04/2026 às 14:33) NÃO CONSTA no Cadastro Nacional de Condenações Cíveis por Ato de Improbidade Administrativa e Inelegibilidade registros de condenação com trânsito em julgado ou sanção ativa quanto ao CPF nº 026.473.101-81.

A condenação por atos de improbidade administrativa não implica automático e necessário reconhecimento da inelegibilidade do condenado.

Para consultas sobre inelegibilidade acesse portal do TSE em <http://divulgacandcontas.tse.jus.br/>

Esta certidão é expedida gratuitamente. Sua autenticidade pode ser por meio do número de controle 69CD.56E8.8A69.0808 no seguinte endereço: https://www.cnj.jus.br/improbidade_adm/autenticar_certidao.php



TRIBUNAL DE CONTAS DA UNIÃO
CERTIDÃO NEGATIVA
DE
LICITANTES INIDÔNEOS

Nome completo: NSA SOLUCOES EIRELI

CPF/CNPJ: 19.987.085/0001-71

O Tribunal de Contas da União CERTIFICA que, na presente data, o (a) requerente acima identificado(a) NÃO CONSTA da relação de responsáveis inidôneos para participar de licitação na administração pública federal, por decisão deste Tribunal, nos termos do art. 46 da Lei nº 8.443/92 (Lei Orgânica do TCU).

Não constam da relação consultada para emissão desta certidão os responsáveis ainda não notificados do teor dos acórdãos condenatórios, aqueles cujas condenações tenham tido seu prazo de vigência expirado, bem como aqueles cujas apreciações estejam suspensas em razão de interposição de recurso com efeito suspensivo ou de decisão judicial.

Certidão emitida às 14:34:07 do dia 01/04/2026, com validade de trinta dias a contar da emissão.

A veracidade das informações aqui prestadas podem ser confirmadas no sítio <https://contas.tcu.gov.br/ords/f?p=1660:5>

Código de controle da certidão: 8RB3010426143407

Atenção: qualquer rasura ou emenda invalidará este documento.



TRIBUNAL DE CONTAS DA UNIÃO
CERTIDÃO NEGATIVA
DE
LICITANTES INIDÔNEOS

(Válida somente com a apresentação do CPF)

Nome completo: **PEDRO DE PAULA SILVA TAVARES**

CPF/CNPJ: **026.473.101-81**

O Tribunal de Contas da União CERTIFICA que, na presente data, o (a) requerente acima identificado(a) NÃO CONSTA da relação de responsáveis inidôneos para participar de licitação na administração pública federal, por decisão deste Tribunal, nos termos do art. 46 da Lei nº 8.443/92 (Lei Orgânica do TCU).

Não constam da relação consultada para emissão desta certidão os responsáveis ainda não notificados do teor dos acórdãos condenatórios, aqueles cujas condenações tenham tido seu prazo de vigência expirado, bem como aqueles cujas apreciações estejam suspensas em razão de interposição de recurso com efeito suspensivo ou de decisão judicial.

Certidão emitida às 14:34:40 do dia 01/04/2026, com validade de trinta dias a contar da emissão.

A veracidade das informações aqui prestadas podem ser confirmadas no sítio <https://contas.tcu.gov.br/ords/f?p=1660:5>

Código de controle da certidão: 0XG3010426143440

Atenção: qualquer rasura ou emenda invalidará este documento.



CONTROLADORIA-GERAL DA UNIÃO

Certidão Negativa Correccional - Entes Privados (ePAD, CGU-PJ, CEIS, CNEP e CEPIM)

Consultado: NSA SOLUCOES LTDA

CPF/CNPJ: 19.987.085/0001-71

Certifica-se que, em consulta aos sistemas ePAD e CGU-PJ e aos cadastros CEIS, CNEP e CEPIM, mantidos pela Corregedoria-Geral da União, **NÃO CONSTAM** registros de penalidades vigentes ou de procedimentos acusatórios em andamento, relativos ao CPF/CNPJ consultado.

Destaca-se que, nos termos da legislação vigente, os referidos cadastros consolidam informações prestadas pelos entes públicos, de todos os Poderes e esferas de governo.

Os Sistemas ePAD e CGU-PJ consolidam os dados sobre o andamento dos processos administrativos de responsabilização de entes privados no Poder Executivo Federal.

O Cadastro Nacional de Empresas Inidôneas e Suspensas (CEIS) apresenta a relação de empresas e pessoas físicas que sofreram sanções que implicaram a restrição de participar de licitações ou de celebrar contratos com a Administração Pública.

O Cadastro Nacional de Empresas Punidas (CNEP) apresenta a relação de empresas que sofreram quaisquer das punições previstas na Lei nº 12.846/2013 (Lei Anticorrupção).

O Cadastro de Entidades Privadas sem Fins Lucrativos Impedidas (CEPIM) apresenta a relação de entidades privadas sem fins lucrativos que estão impedidas de celebrar novos convênios, contratos de repasse ou termos de parceria com a Administração Pública Federal, em função de irregularidades não resolvidas em convênios, contratos de repasse ou termos de parceria firmados anteriormente.

Certidão emitida às 14:36:52 do dia 01/04/2026 , com validade até o dia 01/05/2026.

Link para consulta da verificação da certidão <https://certidoes.cgu.gov.br/>

Código de controle da certidão: 4IFkozO8oBeqvG1TJORx

Qualquer rasura ou emenda invalidará este documento.



CONTROLADORIA-GERAL DA UNIÃO

Certidão Negativa Correccional - Entes Privados (ePAD, CGU-PJ, CEIS, CNEP e CEPIM)

Consultado: **PEDRO DE PAULA SILVA TAVARES**

CPF/CNPJ: **026.473.101-81**

Certifica-se que, em consulta aos sistemas ePAD e CGU-PJ e aos cadastros CEIS, CNEP e CEPIM, mantidos pela Corregedoria-Geral da União, **NÃO CONSTAM** registros de penalidades vigentes ou de procedimentos acusatórios em andamento, relativos ao CPF/CNPJ consultado.

Destaca-se que, nos termos da legislação vigente, os referidos cadastros consolidam informações prestadas pelos entes públicos, de todos os Poderes e esferas de governo.

Os [Sistemas ePAD e CGU-PJ](#) consolidam os dados sobre o andamento dos processos administrativos de responsabilização de entes privados no Poder Executivo Federal.

O [Cadastro Nacional de Empresas Inidôneas e Suspensas \(CEIS\)](#) apresenta a relação de empresas e pessoas físicas que sofreram sanções que implicaram a restrição de participar de licitações ou de celebrar contratos com a Administração Pública.

O [Cadastro Nacional de Empresas Punidas \(CNEP\)](#) apresenta a relação de empresas que sofreram quaisquer das punições previstas na Lei nº 12.846/2013 (Lei Anticorrupção).

O [Cadastro de Entidades Privadas sem Fins Lucrativos Impedidas \(CEPIM\)](#) apresenta a relação de entidades privadas sem fins lucrativos que estão impedidas de celebrar novos convênios, contratos de repasse ou termos de parceria com a Administração Pública Federal, em função de irregularidades não resolvidas em convênios, contratos de repasse ou termos de parceria firmados anteriormente.

Certidão emitida às 14:37:25 do dia 01/04/2026 , com validade até o dia 01/05/2026.

Link para consulta da verificação da certidão <https://certidoes.cgu.gov.br/>

Código de controle da certidão: 7EOUyH1wt6oXu2fg4D26

Qualquer rasura ou emenda invalidará este documento.

DADOS ATUALIZADOS

Dados atualizados até: 04/2026 (Sistema Integrado de Registro do CEIS/CNEP - Acordos de Leniência) , 03/2026 (Sistema Integrado de Administração Financeira do Governo Federal (SIAFI) - CEPIM) , 04/2026 (Sistema Integrado de Registro do CEIS/CNEP - CEIS) , 04/2026 (Sistema Integrado de Registro do CEIS/CNEP - CNEP) , 04/2026 (Diário Oficial da União - CEAF)

Dados da consulta: 01/04/2026 14:31:31

FILTROS APLICADOS:

Cadastro: CEIS

CPF / CNPJ sancionado: 19.987.085/0001-71

Consulta

DETALHAR	CADASTRO	CNPJ/CPF SANCIONADO	NOME SANCIONADO	UF SANCIONADO	ÓRGÃO/ENTIDADE SANCIONADORA	CATEGORIA SANÇÃO	DATA DE PUBLICAÇÃO DA SANÇÃO	VALOR DA MULTA	QUANTIDADE
----------	----------	---------------------	-----------------	---------------	-----------------------------	------------------	------------------------------	----------------	------------

Nenhum registro encontrado

DADOS ATUALIZADOS

Dados atualizados até: 04/2026 (Sistema Integrado de Registro do CEIS/CNEP - Acordos de Leniência) , 03/2026 (Sistema Integrado de Administração Financeira do Governo Federal (SIAFI) - CEPIM) , 04/2026 (Sistema Integrado de Registro do CEIS/CNEP - CEIS) , 04/2026 (Sistema Integrado de Registro do CEIS/CNEP - CNEP) , 04/2026 (Diário Oficial da União - CEAF)

Dados da consulta: 01/04/2026 14:31:31

FILTROS APLICADOS:

Cadastro: CEIS

CPF / CNPJ sancionado: 026.473.101-81

Consulta

DETALHAR	CADASTRO	CNPJ/CPF SANCIONADO	NOME SANCIONADO	UF SANCIONADO	ÓRGÃO/ENTIDADE SANCIONADORA	CATEGORIA SANÇÃO	DATA DE PUBLICAÇÃO DA SANÇÃO	VALOR DA MULTA	QUANTIDADE
----------	----------	---------------------	-----------------	---------------	-----------------------------	------------------	------------------------------	----------------	------------

Nenhum registro encontrado



TRIBUNAL DE CONTAS DA UNIÃO

Consulta Consolidada de Pessoa Jurídica

Este relatório tem por objetivo apresentar os resultados consolidados de consultas eletrônicas realizadas diretamente nos bancos de dados dos respectivos cadastros. A responsabilidade pela veracidade do resultado da consulta é do Órgão gestor de cada cadastro consultado. A informação relativa à razão social da Pessoa Jurídica é extraída do Cadastro Nacional da Pessoa Jurídica, mantido pela Receita Federal do Brasil.

Consulta realizada em: 01/04/2026 14:35:42

Informações da Pessoa Jurídica:

Razão Social: **NSA SOLUCOES EIRELI**
CNPJ: **19.987.085/0001-71**

Resultados da Consulta Eletrônica:

Órgão Gestor: **TCU**
Cadastro: **Licitantes Inidôneos**
Resultado da consulta: **Nada Consta**

Para acessar a certidão original no portal do órgão gestor, clique [AQUI](#).

Órgão Gestor: **CNJ**
Cadastro: **CNIA - Cadastro Nacional de Condenações Cíveis por Ato de Improbidade Administrativa e Inelegibilidade**
Resultado da consulta: **Nada Consta**

Para acessar a certidão original no portal do órgão gestor, clique [AQUI](#).

Órgão Gestor: **Portal da Transparência**
Cadastro: **Cadastro Nacional de Empresas Inidôneas e Suspensas**
Resultado da consulta: **Nada Consta**

Para acessar a certidão original no portal do órgão gestor, clique [AQUI](#).

Órgão Gestor: **Portal da Transparência**
Cadastro: **CNEP - Cadastro Nacional de Empresas Punidas**
Resultado da consulta: **Nada Consta**

Para acessar a certidão original no portal do órgão gestor, clique [AQUI](#).

Obs: A consulta consolidada de pessoa jurídica visa atender aos princípios de simplificação e racionalização de serviços públicos digitais. Fundamento legal: Lei nº 12.965, de 23 de abril de 2014, Lei nº 13.460, de 26 de junho de 2017, Lei nº 13.726, de 8 de outubro de 2018, Decreto nº 8.638 de 15, de janeiro de 2016.



Sistema de Cadastramento Unificado de Fornecedores - SICAF

Relatório de Ocorrências Ativas

Dados do Fornecedor

CNPJ: 19.987.085/0001-71 DUNS®: 943725047
Razão Social: NSA SOLUCOES LTDA
Nome Fantasia: NSA SOLUCOES
Situação do Fornecedor: Credenciado

Ocorrência 1:

Tipo Ocorrência: **Multa - Lei nº 8666/93, art. 87, inc. II**
Motivo: **Inexecução total ou parcial do contrato**
UASG Sancionadora: **928082 - SECRETARIA DE EST.DE ADMINIST.PENITENCIÁRIA**
Data Aplicação: **04/10/2023** Valor da Multa: **R\$ 2.512,80**
Número do Processo: **040268687202371** Número do Contrato: **2023NE00079**
Descrição/Justificativa: **ante a caracterização de sua culpa no atraso injustificado na entrega do material, conforme orientação dos incisos I e III, do art. 4ª, do Decreto Distrital nº 26.851/2006 e art. 7ª da Lei 10.520/02.**

Ocorrência 2:

Tipo Ocorrência: **Multa - Lei 14.133/2021, art. 156, inc. II**
UASG Sancionadora: **160088 - HOSPITAL MILITAR DE ÁREA DE BRASÍLIA**
Impeditiva: **Não**
Prazo Inicial: **28/08/2025**
Data Aplicação: **28/08/2025** Valor da Multa: **R\$ 1.332,80**
Número do Processo: **64576005389202512** Número do Contrato: **D. L**
Descrição/Justificativa: **Conforme publicação em BI Nr 149, de 08/08/2025, do(a) H Mil A Brasília) Aplicar a sanção administrativa de MULTA à empresa NSA SOLUCOES LTDA consonante ao Inc. II, Art. 156 da Lei n 14.133/2021, por incorrer nas infrações previstas nos Incisos III do Art. 155 da referida lei, pela não entrega do material, o valor da multa será de 10% (dez por cento).**

Relatório de Ocorrências Ativas

Ocorrência 3:

Tipo Ocorrência: **Impedimento de Licitar e Contratar - Lei 14.133/2021, art. 156, inc. III**
UASG Sancionadora: **160088 - HOSPITAL MILITAR DE ÁREA DE BRASÍLIA**
Âmbito da Sanção: **Órgão Sancionador**
Prazo: **Determinado** Impeditiva: **Sim**
Prazo Inicial: **28/08/2025** Prazo Final: **27/11/2025**
Data Aplicação: **28/08/2025**
Número do Processo: **64576005389202512** Número do Contrato: **D. L 90024/2024**
Descrição/Justificativa: **Conforme publicação em BI Nr 149, de 08/08/2025, do(a) H Mil A Brasília) Aplicar a sanção administrativa no âmbito do Exército Brasileiro por 3 (três) meses à empresa NSA SOLUCOES, prevista no Inc. III do Art. 156 da Lei n 14.133/2021, por incorrer nas infrações previstas nos Incisos III do Art. 155 da referida Lei.**



Sistema de Cadastramento Unificado de Fornecedores - SICAF

Relatório de Ocorrências Ativas Impeditivas de Licitar

Dados do Fornecedor

CNPJ: 19.987.085/0001-71 DUNS®: 943725047
Razão Social: NSA SOLUCOES LTDA
Nome Fantasia: NSA SOLUCOES
Situação do Fornecedor: Credenciado

Nenhum registro de Ocorrência Ativa encontrado para o fornecedor



Sistema de Cadastramento Unificado de Fornecedores - SICAF

Relatório de Prováveis Ocorrências Impeditivas Indiretas do Fornecedor

Dados do Fornecedor

CNPJ: 19.987.085/0001-71 DUNS®: 943725047
Razão Social: NSA SOLUCOES LTDA
Nome Fantasia: NSA SOLUCOES
Situação do Fornecedor: Credenciado

Nenhum registro de Ocorrência Impeditiva Indireta encontrado para o fornecedor.



Sistema de Cadastramento Unificado de Fornecedores - SICAF

Declaração

Declaramos para os fins exigidos na legislação, conforme documentação registrada no SICAF, que a situação do fornecedor no momento é a seguinte:

Dados do Fornecedor

CNPJ: 19.987.085/0001-71 DUNS®: 943725047
Razão Social: NSA SOLUCOES LTDA
Nome Fantasia: NSA SOLUCOES
Situação do Fornecedor: **Credenciado** Data de Vencimento do Cadastro: **31/08/2026**
Natureza Jurídica: **SOCIEDADE EMPRESÁRIA LIMITADA**
MEI: **Não**
Porte da Empresa: **Empresa de Pequeno**

Ocorrências e Impedimentos

Ocorrência: **Consta**
Impedimento de Licitar: **Nada Consta**
Ocorrências Impeditivas indiretas: **Nada Consta**
Vínculo com "Serviço Público": **Nada Consta**

Níveis cadastrados:

Documento(s) assinalado(s) com "*" está(ão) com prazo(s) vencido(s).

Fornecedor possui pendências em um ou mais níveis de cadastramento. Para mais informações, utilize as funcionalidades de consulta disponíveis.

Automática: a certidão foi obtida através de integração direta com o sistema emissor. Manual: a certidão foi inserida manualmente pelo fornecedor.

I - Credenciamento

II - Habilitação Jurídica

III - Regularidade Fiscal e Trabalhista Federal

Receita Federal e PGFN	Validade:	09/06/2026	Automática
FGTS	Validade:	07/04/2026	Automática
Trabalhista (http://www.tst.jus.br/certidao)	Validade:	16/06/2026	Automática

IV - Regularidade Fiscal Estadual/Distrital e Municipal (Possui Pendência)

Receita Estadual/Distrital	Validade:	11/01/2026 (*)
Receita Municipal	Validade:	27/12/2025 (*)

V - Qualificação Técnica

VI - Qualificação Econômico-Financeira

Validade: 30/06/2026



Sistema de Cadastramento Unificado de Fornecedores - SICAF

Relatório de Credenciamento

Dados do Fornecedor

CNPJ: 19.987.085/0001-71 DUNS®: 943725047
Razão Social: NSA SOLUCOES LTDA
Nome Fantasia: NSA SOLUCOES
Situação do Fornecedor: Credenciado Data de Vencimento do Cadastro: 31/08/2026

Dados do Nível

Situação do Nível: Cadastrado

Dados do Fornecedor

Porte da Empresa: Empresa de Pequeno Porte
Natureza Jurídica: SOCIEDADE EMPRESÁRIA LIMITADA MEI: Não
Capital Social: R\$ 1.360.000,00 Data de Abertura da Empresa: 28/03/2014
CNAE Primário: 4639-7/01 - COMÉRCIO ATACADISTA DE PRODUTOS ALIMENTÍCIOS EM GERAL

CNAE Secundário 1: 0161-0/99 - ATIVIDADES DE APOIO À AGRICULTURA NÃO
CNAE Secundário 2: 1412-6/01 - CONFECÇÃO DE PEÇAS DO VESTUÁRIO, EXCETO ROUPAS
CNAE Secundário 3: 3600-6/01 - CAPTAÇÃO, TRATAMENTO E DISTRIBUIÇÃO DE ÁGUA
CNAE Secundário 4: 4211-1/02 - PINTURA PARA SINALIZAÇÃO EM PISTAS RODOVIÁRIAS E
CNAE Secundário 5: 4222-7/01 - CONSTRUÇÃO DE REDES DE ABASTECIMENTO DE ÁGUA,
CNAE Secundário 6: 4222-7/02 - OBRAS DE IRRIGAÇÃO
CNAE Secundário 7: 4322-3/02 - INSTALAÇÃO E MANUTENÇÃO DE SISTEMAS CENTRAIS DE
CNAE Secundário 8: 4399-1/04 - SERVIÇOS DE OPERAÇÃO E FORNECIMENTO DE
CNAE Secundário 9: 4530-7/01 - COMÉRCIO POR ATACADO DE PEÇAS E ACESSÓRIOS
CNAE Secundário 10: 4623-1/06 - COMÉRCIO ATACADISTA DE SEMENTES, FLORES, PLANTAS
CNAE Secundário 11: 4623-1/09 - COMÉRCIO ATACADISTA DE ALIMENTOS PARA ANIMAIS
CNAE Secundário 12: 4634-6/01 - COMÉRCIO ATACADISTA DE CARNES BOVINAS E SUÍNAS E
CNAE Secundário 13: 4634-6/02 - COMÉRCIO ATACADISTA DE AVES ABATIDAS E DERIVADOS
CNAE Secundário 14: 4635-4/01 - COMÉRCIO ATACADISTA DE ÁGUA MINERAL
CNAE Secundário 15: 4635-4/03 - COMÉRCIO ATACADISTA DE BEBIDAS COM ATIVIDADE DE
CNAE Secundário 16: 4637-1/01 - COMÉRCIO ATACADISTA DE CAFÉ TORRADO, MOÍDO E
CNAE Secundário 17: 4637-1/02 - COMÉRCIO ATACADISTA DE AÇÚCAR
CNAE Secundário 18: 4637-1/99 - COMÉRCIO ATACADISTA ESPECIALIZADO EM OUTROS
CNAE Secundário 19: 4641-9/01 - COMÉRCIO ATACADISTA DE TECIDOS
CNAE Secundário 20: 4641-9/02 - COMÉRCIO ATACADISTA DE ARTIGOS DE CAMA, MESA E
CNAE Secundário 21: 4641-9/03 - COMÉRCIO ATACADISTA DE ARTIGOS DE ARMARINHO
CNAE Secundário 22: 4642-7/01 - COMÉRCIO ATACADISTA DE ARTIGOS DO VESTUÁRIO E
CNAE Secundário 23: 4642-7/02 - COMÉRCIO ATACADISTA DE ROUPAS E ACESSÓRIOS PARA
CNAE Secundário 24: 4643-5/01 - COMÉRCIO ATACADISTA DE CALÇADOS

Relatório de Credenciamento

CNAE Secundário 25:	4643-5/02 - COMÉRCIO ATACADISTA DE BOLSAS, MALAS E ARTIGOS DE
CNAE Secundário 26:	4646-0/01 - COMÉRCIO ATACADISTA DE COSMÉTICOS E PRODUTOS DE
CNAE Secundário 27:	4646-0/02 - COMÉRCIO ATACADISTA DE PRODUTOS DE HIGIENE
CNAE Secundário 28:	4647-8/01 - COMÉRCIO ATACADISTA DE ARTIGOS DE ESCRITÓRIO E
CNAE Secundário 29:	4647-8/02 - COMÉRCIO ATACADISTA DE LIVROS, JORNAIS E OUTRAS
CNAE Secundário 30:	4649-4/01 - COMÉRCIO ATACADISTA DE EQUIPAMENTOS ELÉTRICOS
CNAE Secundário 31:	4649-4/02 - COMÉRCIO ATACADISTA DE APARELHOS ELETRÔNICOS DE
CNAE Secundário 32:	4649-4/03 - COMÉRCIO ATACADISTA DE BICICLETAS, TRICICLOS E
CNAE Secundário 33:	4649-4/04 - COMÉRCIO ATACADISTA DE MÓVEIS E ARTIGOS DE
CNAE Secundário 34:	4649-4/05 - COMÉRCIO ATACADISTA DE ARTIGOS DE TAPEÇARIA;
CNAE Secundário 35:	4649-4/06 - COMÉRCIO ATACADISTA DE LUSTRES, LUMINÁRIAS E
CNAE Secundário 36:	4649-4/07 - COMÉRCIO ATACADISTA DE FILMES, CDS, DVDS, FITAS E
CNAE Secundário 37:	4649-4/08 - COMÉRCIO ATACADISTA DE PRODUTOS DE HIGIENE,
CNAE Secundário 38:	4649-4/09 - COMÉRCIO ATACADISTA DE PRODUTOS DE HIGIENE,
CNAE Secundário 39:	4649-4/99 - COMÉRCIO ATACADISTA DE OUTROS EQUIPAMENTOS E
CNAE Secundário 40:	4651-6/01 - COMÉRCIO ATACADISTA DE EQUIPAMENTOS DE
CNAE Secundário 41:	4651-6/02 - COMÉRCIO ATACADISTA DE SUPRIMENTOS PARA
CNAE Secundário 42:	4652-4/00 - COMÉRCIO ATACADISTA DE COMPONENTES
CNAE Secundário 43:	4661-3/00 - COMÉRCIO ATACADISTA DE MÁQUINAS, APARELHOS E
CNAE Secundário 44:	4662-1/00 - COMÉRCIO ATACADISTA DE MÁQUINAS, EQUIPAMENTOS
CNAE Secundário 45:	4671-1/00 - COMÉRCIO ATACADISTA DE MADEIRA E PRODUTOS
CNAE Secundário 46:	4672-9/00 - COMÉRCIO ATACADISTA DE FERRAGENS E FERRAMENTAS
CNAE Secundário 47:	4673-7/00 - COMÉRCIO ATACADISTA DE MATERIAL ELÉTRICO
CNAE Secundário 48:	4674-5/00 - COMÉRCIO ATACADISTA DE CIMENTO
CNAE Secundário 49:	4679-6/01 - COMÉRCIO ATACADISTA DE TINTAS, VERNIZES E
CNAE Secundário 50:	4679-6/02 - COMÉRCIO ATACADISTA DE MÁRMORES E GRANITOS
CNAE Secundário 51:	4679-6/03 - COMÉRCIO ATACADISTA DE VIDROS, ESPELHOS E VITRAIS
CNAE Secundário 52:	4679-6/04 - COMÉRCIO ATACADISTA ESPECIALIZADO DE MATERIAIS
CNAE Secundário 53:	4679-6/99 - COMÉRCIO ATACADISTA DE MATERIAIS DE CONSTRUÇÃO
CNAE Secundário 54:	4685-1/00 - COMÉRCIO ATACADISTA DE PRODUTOS SIDERÚRGICOS E
CNAE Secundário 55:	4686-9/01 - COMÉRCIO ATACADISTA DE PAPEL E PAPELÃO EM BRUTO
CNAE Secundário 56:	4686-9/02 - COMÉRCIO ATACADISTA DE EMBALAGENS
CNAE Secundário 57:	4689-3/01 - COMÉRCIO ATACADISTA DE PRODUTOS DA EXTRAÇÃO
CNAE Secundário 58:	4691-5/00 - COMÉRCIO ATACADISTA DE MERCADORIAS EM GERAL,
CNAE Secundário 59:	4692-3/00 - COMÉRCIO ATACADISTA DE MERCADORIAS EM GERAL,
CNAE Secundário 60:	4693-1/00 - COMÉRCIO ATACADISTA DE MERCADORIAS EM GERAL,
CNAE Secundário 61:	4751-2/02 - RECARGA DE CARTUCHOS PARA EQUIPAMENTOS DE
CNAE Secundário 62:	4789-0/05 - COMÉRCIO VAREJISTA DE PRODUTOS SANEANTES
CNAE Secundário 63:	4923-0/02 - SERVIÇO DE TRANSPORTE DE PASSAGEIROS - LOCAÇÃO DE
CNAE Secundário 64:	4929-9/02 - TRANSPORTE RODOVIÁRIO COLETIVO DE PASSAGEIROS,
CNAE Secundário 65:	4930-2/01 - TRANSPORTE RODOVIÁRIO DE CARGA, EXCETO PRODUTOS
CNAE Secundário 66:	4930-2/02 - TRANSPORTE RODOVIÁRIO DE CARGA, EXCETO PRODUTOS
CNAE Secundário 67:	5229-0/02 - SERVIÇOS DE REBOQUE DE VEÍCULOS
CNAE Secundário 68:	5320-2/01 - SERVIÇOS DE MALOTE NÃO REALIZADOS PELO CORREIO
CNAE Secundário 69:	5320-2/02 - SERVIÇOS DE ENTREGA RÁPIDA
CNAE Secundário 70:	6201-5/01 - DESENVOLVIMENTO DE PROGRAMAS DE COMPUTADOR

Relatório de Credenciamento

CNAE Secundário 71: 6209-1/00 - SUPORTE TÉCNICO, MANUTENÇÃO E OUTROS SERVIÇOS
CNAE Secundário 72: 7711-0/00 - LOCAÇÃO DE AUTOMÓVEIS SEM CONDUTOR
CNAE Secundário 73: 7719-5/99 - LOCAÇÃO DE OUTROS MEIOS DE TRANSPORTE NÃO
CNAE Secundário 74: 7721-7/00 - ALUGUEL DE EQUIPAMENTOS RECREATIVOS E ESPORTIVOS
CNAE Secundário 75: 7732-2/01 - ALUGUEL DE MÁQUINAS E EQUIPAMENTOS PARA
CNAE Secundário 76: 8121-4/00 - LIMPEZA EM PRÉDIOS E EM DOMICÍLIOS
CNAE Secundário 77: 8219-9/99 - PREPARAÇÃO DE DOCUMENTOS E SERVIÇOS
CNAE Secundário 78: 9511-8/00 - REPARAÇÃO E MANUTENÇÃO DE COMPUTADORES E DE

Dados para Contato

CEP: 75.384-618
Endereço: RUA CLARICE SILVA CARRIJO, 283 - QUADRAC-04 LOTE 12/29 -
Município / UF: Trindade / Goiás
Telefone: (62) 39248825
E-mail: nsa@nsasolucoes.com

Dados do Responsável Legal

CPF: 026.473.101-81
Nome: PEDRO DE PAULA SILVA TAVARES

Dados do Responsável pelo Cadastro

CPF: 026.473.101-81
Nome: PEDRO DE PAULA SILVA TAVARES
E-mail: nsasolucoesme@hotmail.com

Sócios / Administradores

Dados do Sócio/Administrador 1

CPF: 026.473.101-81 Participação Societária: 100,00%
Nome: PEDRO DE PAULA SILVA TAVARES
Número do Documento: 4336466 Órgão Expedidor: DGPC-GO
Data de Expedição: 01/06/1999 Data de Nascimento: 05/10/1989
Filiação Materna: SIMONE DE PAULA E SILVA
Estado Civil: Solteiro(a)
CEP: 74.643-010
Endereço: ALAMEDA DOS BURITIS, 152 - APTO 800 - CENTRO
Município / UF: Goiânia / Goiás
Telefone: (62) 39413898
E-mail: nsasolucoesme@hotmail.com

Relatório de Credenciamento

Linhas Fornecimento

Materiais

8940 - ALIMENTOS ESPECIAIS DIETÉTICOS E PREPARADOS ALIMENTÍCIOS



Sistema de Cadastramento Unificado de Fornecedores - SICAF

Relatório Nível III - Regularidade Fiscal e Trabalhista Federal

Dados do Fornecedor

CNPJ: 19.987.085/0001-71 DUNS®: 943725047
Razão Social: NSA SOLUCOES LTDA
Nome Fantasia: NSA SOLUCOES
Situação do Fornecedor: Credenciado Data de Vencimento do Cadastro: 31/08/2026

Dados do Nível

Situação do Nível: Cadastrado

Comprovante de Regularidade da Receita Federal e PGFN

Tipo de Comprovante: Certidão Data de Validade: 09/06/2026
Código de Controle: B80111A62BEFF02D

Comprovante de Regularidade do FGTS

Tipo de Comprovante: Certidão Data de Validade: 07/04/2026
Código de Controle: 2026030906302156993394

Comprovante de Regularidade do TST

Tipo de Comprovante: Certidão Data de Validade: 16/06/2026
Código de Controle: 791692642025



Sistema de Cadastramento Unificado de Fornecedores - SICAF

Relatório Nível IV - Regularidade Fiscal Estadual/Distrital e Municipal

Dados do Fornecedor

CNPJ: 19.987.085/0001-71 DUNS®: 943725047
Razão Social: NSA SOLUCOES LTDA
Nome Fantasia: NSA SOLUCOES
Situação do Fornecedor: Credenciado

Dados do Nível

Situação do Nível: Cadastrado - Possui pendência

Inscrição Estadual e Municipal

Inscrição Estadual: 10.596.722-0
Inscrição Municipal: 16221161

Comprovante de Regularidade Estadual/Distrital

Tipo de Comprovante: Certidão Data de Validade: 11/01/2026
Código de Controle: 57489330

Comprovante de Regularidade Municipal

Tipo de Comprovante: Certidão Data de Validade: 27/12/2025
Código de Controle: 222806 / 2025



Sistema de Cadastramento Unificado de Fornecedores - SICAF

Relatório Nível V - Qualificação Técnica

Dados do Fornecedor

CNPJ: 19.987.085/0001-71 DUNS®: 943725047
Razão Social: NSA SOLUCOES LTDA
Nome Fantasia: NSA SOLUCOES
Situação do Fornecedor: Credenciado

Dados do Nível

Situação do Nível: Cadastrado

Certificação Técnica

Certificadora	N ^a Certificado	Data de Validade
CORPO DE BOMBEIROS - CERCON	75998/21	17/05/2022
PREFEITURA MUNICIPAL DE TRINDADE GO	16221161	31/12/2021



Sistema de Cadastramento Unificado de Fornecedores - SICAF

Relatório Nível VI - Qualificação Econômico-Financeira

Dados do Fornecedor

CNPJ: 19.987.085/0001-71 DUNS®: 943725047
Razão Social: NSA SOLUCOES LTDA
Nome Fantasia: NSA SOLUCOES
Situação do Fornecedor: Credenciado

Dados do Nível

Situação do Nível: Cadastrado

Dados do Balanço Anual - 12/2024

Exercício Financeiro:

Período: 01/2024 a 12/2024 Validade: 06/2026



ESTADO DO GOIÁS
PREFEITURA MUNICIPAL DE
TRINDADE
SECRETARIA DE FINANÇAS



ALVARÁ DE LOCALIZAÇÃO

Número 16221161

Nome da Empresa: NSA SOLUÇÕES EIRELI - EPP

CNPJ: 19.987.085/0001-71

Atividade(s) (CNAE) 4639-7/01 - Comércio atacadista de produtos alimentícios em geral (Exerce no endereço)

Atividade(s) Secundárias (CNAE) 4649-4/07 - Comércio atacadista de filmes, CDs, DVDs, fitas e discos (Exerce no endereço), 4662-1/00 - Comércio atacadista de máquinas, equipamentos para terraplenagem, mineração e construção; partes e peças (Exerce no endereço), 4679-6/01 - Comércio atacadista de tintas, vernizes e similares (Exerce no endereço), 4929-9/02 - Transporte rodoviário coletivo de passageiros, sob regime de fretamento, intermunicipal, interestadual e internacional (Exerce no endereço), 9511-8/00 - Reparação e manutenção de computadores e de equipamentos periféricos (Exerce no endereço), 4649-4/01 - Comércio atacadista de equipamentos elétricos de uso pessoal e doméstico (Exerce no endereço), 4679-6/04 - Comércio atacadista especializado de materiais de construção não especificados anteriormente (Exerce no endereço), 4686-9/01 - Comércio atacadista de papel e papelão em bruto (Exerce no endereço), 4635-4/01 - Comércio atacadista de água mineral (Exerce no endereço), 4530-7/01 - Comércio por atacado de peças e acessórios novos para veículos automotores (Exerce no endereço), 4642-7/01 - Comércio atacadista de artigos do vestuário e acessórios, exceto profissionais e de segurança (Exerce no endereço), 4693-1/00 - Comércio atacadista de mercadorias em geral, sem predominância de alimentos ou de insumos agropecuários (Exerce no endereço), 4673-7/00 - Comércio atacadista de material elétrico (Exerce no endereço), 4643-5/02 - Comércio atacadista de bolsas, malas e artigos de viagem (Exerce no endereço), 4322-3/02 - Instalação e manutenção de sistemas centrais de ar condicionado, de ventilação e refrigeração (Exerce no endereço), 4647-8/01 - Comércio atacadista de artigos de escritório e de papelaria (Exerce no endereço), 4399-1/04 - Serviços de operação e fornecimento de equipamentos para transporte e elevação de cargas e pessoas para uso em obras (Exerce no endereço), 4692-3/00 - Comércio atacadista de mercadorias em geral, com predominância de insumos agropecuários (Exerce no endereço), 4623-1/06 - Comércio atacadista de sementes, flores, plantas e gramas (Exerce no endereço), 4691-5/00 - Comércio atacadista de mercadorias em geral, com predominância de produtos alimentícios (Exerce no endereço), 4652-4/00 - Comércio atacadista de componentes eletrônicos e equipamentos de telefonia e comunicação (Exerce no endereço), 4649-4/06 - Comércio atacadista de lustres, luminárias e abajures (Exerce no endereço), 4679-6/02 - Comércio atacadista de mármore e granitos (Exerce no endereço), 7719-5/99 - Locação de outros meios de transporte não especificados anteriormente, sem condutor (Exerce no endereço), 4211-1/02 - Pintura para sinalização em pistas rodoviárias e aeroportos (Exerce no endereço), 4641-9/03 - Comércio atacadista de artigos de armarinho (Exerce no endereço), 5320-2/01 - Serviços de malote não realizados pelo Correio Nacional (Exerce no endereço), 4685-1/00 - Comércio atacadista de produtos siderúrgicos e metalúrgicos, exceto para construção (Exerce no endereço), 4930-2/01 - Transporte rodoviário de carga, exceto produtos perigosos e mudanças, municipal (Exerce no endereço), 4671-1/00 - Comércio atacadista de madeira e produtos derivados (Exerce no endereço), 4649-4/09 - Comércio atacadista de produtos de higiene, limpeza e conservação domiciliar, com atividade de fracionamento e acondicionamento associada (Exerce no endereço), 7721-7/00 - Aluguel de equipamentos recreativos e esportivos (Exerce no endereço), 4651-6/02 - Comércio atacadista de suprimentos para informática (Exerce no endereço), 5320-2/02 - Serviços de entrega rápida (Exerce no endereço), 4646-0/01 - Comércio atacadista de cosméticos e produtos de perfumaria (Exerce no endereço), 8219-9/99 - Preparação de documentos e serviços especializados de apoio administrativo não especificados anteriormente (Exerce no endereço), 4679-6/99 - Comércio atacadista de materiais

de construção em geral (Exerce no endereço), 4641-9/02 - Comércio atacadista de artigos de cama, mesa e banho (Exerce no endereço), 7711-0/00 - Locação de automóveis sem condutor (Exerce no endereço), 4649-4/08 - Comércio atacadista de produtos de higiene, limpeza e conservação domiciliar (Exerce no endereço), 1412-6/01 - Confecção de peças do vestuário, exceto roupas íntimas e as confeccionadas sob medida (Exerce no endereço), 6201-5/01 - Desenvolvimento de programas de computador sob encomenda (Exerce no endereço), 4634-6/02 - Comércio atacadista de aves abatidas e derivados (Exerce no endereço), 4643-5/01 - Comércio atacadista de calçados (Exerce no endereço), 4661-3/00 - Comércio atacadista de máquinas, aparelhos e equipamentos para uso agropecuário; partes e peças (Exerce no endereço), 4930-2/02 - Transporte rodoviário de carga, exceto produtos perigosos e mudanças, intermunicipal, interestadual e internacional (Exerce no endereço), 4672-9/00 - Comércio atacadista de ferragens e ferramentas (Exerce no endereço), 4649-4/03 - Comércio atacadista de bicicletas, triciclos e outros veículos recreativos (Exerce no endereço), 4642-7/02 - Comércio atacadista de roupas e acessórios para uso profissional e de segurança do trabalho (Exerce no endereço), 4923-0/02 - Serviço de transporte de passageiros - locação de automóveis com motorista (Exerce no endereço), 8121-4/00 - Limpeza em prédios e em domicílios (Exerce no endereço), 4689-3/01 - Comércio atacadista de produtos da extração mineral, exceto combustíveis (Exerce no endereço), 4649-4/99 - Comércio atacadista de outros equipamentos e artigos de uso pessoal e doméstico não especificados anteriormente (Exerce no endereço), 4637-1/01 - Comércio atacadista de café torrado, moído e solúvel (Exerce no endereço), 4647-8/02 - Comércio atacadista de livros, jornais e outras publicações (Exerce no endereço), 4649-4/05 - Comércio atacadista de artigos de tapeçaria; persianas e cortinas (Exerce no endereço), 6209-1/00 - Suporte técnico, manutenção e outros serviços em tecnologia da informação (Exerce no endereço), 4686-9/02 - Comércio atacadista de embalagens (Exerce no endereço), 4649-4/04 - Comércio atacadista de móveis e artigos de colchoaria (Exerce no endereço), 4649-4/02 - Comércio atacadista de aparelhos eletrônicos de uso pessoal e doméstico (Exerce no endereço), 4641-9/01 - Comércio atacadista de tecidos (Exerce no endereço), 4646-0/02 - Comércio atacadista de produtos de higiene pessoal (Exerce no endereço), 7732-2/01 - Aluguel de máquinas e equipamentos para construção sem operador, exceto andaimes (Exerce no endereço), 4674-5/00 - Comércio atacadista de cimento (Exerce no endereço), 4637-1/02 - Comércio atacadista de açúcar (Exerce no endereço), 4637-1/99 - Comércio atacadista especializado em outros produtos alimentícios não especificados anteriormente (Exerce no endereço), 4651-6/01 - Comércio atacadista de equipamentos de informática (Exerce no endereço), 4751-2/02 - Recarga de cartuchos para equipamentos de informática (Exerce no endereço), 4789-0/05 - Comércio varejista de produtos saneantes domissanitários (Exerce no endereço), 4635-4/03 - Comércio atacadista de bebidas com atividade de fracionamento e acondicionamento associada (Exerce no endereço), 4679-6/03 - Comércio atacadista de vidros, espelhos e vitrais (Exerce no endereço), 5229-0/02 - Serviços de reboque de veículos (Exerce no endereço), 4634-6/01 - Comércio atacadista de carnes bovinas e suínas e derivados (Exerce no endereço), 4623-1/09 - Comércio atacadista de alimentos para animais (Exerce no endereço)

Município: Município de Trindade **Endereço:** RUA CLARICE SILVA CARRIJO, 283, QUADRAC-04 LOTE 12/29, RESIDENCIAL MARIA MONTEIRO

CEP: 75384618

Local e data: Município de Trindade, quarta, 27 de outubro de 2021

Michelle Fernandes de O Ribeiro

Secretaria de Finanças

Observação

ALVARÁ COM PRAZO INDETERMINADO, DEVENDO ESTAR ACOMPANHADO DA GUIA DE RECOLHIMENTO DAS TAXAS DE LICENÇAS ANUAIS PAGAS E QUANDO NÃO HÁ NENHUMA ALTERAÇÃO. ALVARÁ VÁLIDO COM AS EXIGÊNCIAS MÍNIMAS DE FUNCIONAMENTO, CONSTANTES DAS POSTURAS MUNICIPAIS, VIGILÂNCIA SANITÁRIA, CORPO DE BOMBEIROS E MEIO AMBIENTE. GOP2116079121

Código de Autenticidade: **21GHEJCH5X**

EMITIDO PELO FUNCIONÁRIO NUBIA DA SILVA COSTA

Esse documento deverá permanecer exposto em local visível no estabelecimento empresarial.

**SUPERINTENDÊNCIA DE VIGILÂNCIA
SANITÁRIA**

SECRETARIA MUNICIPAL DE SAÚDE

INSCRIÇÃO

16221161

EXERCÍCIO

2025

CONTROLE EMISSÃO

1698

DATA VALIDADE

12/01/2027

ALVARÁ SANITÁRIO

Fundamentação Legal: Código Sanitário Municipal - 875 / 1999

CPF / CNPJ 19.987.085/0001-71	INSCRIÇÃO MUN. ANTERIOR 16221161	INSCRIÇÃO ESTADUAL 0	DATA INICIO ATIVIADE 28/03/2014
----------------------------------	-------------------------------------	-------------------------	------------------------------------

NOME / RAZÃO SOCIAL

NSA SOLUCOES LTDA

NOME FANTASIA / SOBRENOME

NSA SOLUCOES

LOGRADOURO

RUA CLARICE SILVA CARRIJO, QD: C-04, LT: 12/29, N°: 283, RESIDENCIAL MARIA

NÚMERO

283

COMPLEMENTO

QD C-04 LT 12/29

ATIVIDADE PRINCIPAL

4639701 Comercio atacadista de produtos alimenticios em geral

ATIVIDADE SECUNDÁRIA(S)

1412601	Confeccao de pecas do vestuario, exceto roupas intimas e as confeccionadas sob medida
4211102	Pintura para sinalizacao em pistas rodoviaras e aeroportos
4322302	Instalacao e manutencao de sistemas centrais de ar condicionado, de ventilacao e refrigeracao
4399104	Servicos de operacao e fornecimento de equipamentos para transporte e elevacao de cargas e pessoas para uso em obras
4530701	Comercio por atacado de pecas e acessorios novos para veiculos automotores
4623106	Comercio atacadista de sementes, flores, plantas e gramas
4623109	Comercio atacadista de alimentos para animais
4634601	Comercio atacadista de carnes bovinas e suinas e derivados
4634602	Comercio atacadista de aves abatidas e derivados
4635401	Comercio atacadista de agua mineral
4635403	Comercio atacadista de bebidas com atividade de fracionamento e acondicionamento associada
4637101	Comercio atacadista de cafe torrado, moido e soluvel
4637102	Comercio atacadista de acucar
4637199	Comercio atacadista especializado em outros produtos alimenticios nao especificados anteriormente
4641901	Comercio atacadista de tecidos
4641902	Comercio atacadista de artigos de cama, mesa e banho
4641903	Comercio atacadista de artigos de armarinho
4642701	Comercio atacadista de artigos do vestuario e acessorios, exceto profissionais e de seguranca
4642702	Comercio atacadista de roupas e acessorios para uso profissional e de seguranca do trabalho
4643501	Comercio atacadista de calçados
4643502	Comercio atacadista de bolsas, malas e artigos de viagem
4646001	Comercio atacadista de cosmeticos e produtos de perfumaria
4646002	Comercio atacadista de produtos de higiene pessoal
4647801	Comercio atacadista de artigos de escritorio e de papelaria
4647802	Comercio atacadista de livros, jornais e outras publicacoes
4649401	Comercio atacadista de equipamentos eletricos de uso pessoal e domestico
4649402	Comercio atacadista de aparelhos eletronicos de uso pessoal e domestico
4649403	Comercio atacadista de bicicletas, triciclos e outros veiculos recreativos
4649404	Comercio atacadista de moveis e artigos de colchoaria
4649405	Comercio atacadista de artigos de tapeçaria, persianas e cortinas
4649406	Comercio atacadista de lustres, luminarias e abajures

4649407	Comercio atacadista de filmes, CDs, DVDs, fitas e discos
4649408	Comercio atacadista de produtos de higiene, limpeza e conservacao domiciliar
4649409	Comercio atacadista de produtos de higiene, limpeza e conservacao domiciliar, com atividade de fracionamento e acondicionamento associada
4649499	Comercio atacadista de outros equipamentos e artigos de uso pessoal e domestico nao especificados anteriormente
4651601	Comercio atacadista de equipamentos de informatica
4651602	Comercio atacadista de suprimentos para informatica
4652400	Comercio atacadista de componentes electronicos e equipamentos de telefonia e comunicacao
4661300	Comercio atacadista de maquinas, aparelhos e equipamentos para uso agropecuario, partes e pecas
4662100	Comercio atacadista de maquinas, equipamentos para terraplenagem, mineracao e construcao, partes e pecas
4671100	Comercio atacadista de madeira e produtos derivados
4672900	Comercio atacadista de ferragens e ferramentas
4673700	Comercio atacadista de material eletrico
4674500	Comercio atacadista de cimento
4679601	Comercio atacadista de tintas, vernizes e similares
4679602	Comercio atacadista de marmores e granitos
4679603	Comercio atacadista de vidros, espelhos e vitrais
4679604	Comercio atacadista especializado de materiais de construcao nao especificados anteriormente
4679699	Comercio atacadista de materiais de construcao em geral
4685100	Comercio atacadista de produtos siderurgicos e metalurgicos, exceto para construcao
4686901	Comercio atacadista de papel e papelao em bruto
4686902	Comercio atacadista de embalagens
4689301	Comercio atacadista de produtos da extracao mineral, exceto combustiveis
4691500	Comercio atacadista de mercadorias em geral, com predominancia de produtos alimenticios
4692300	Comercio atacadista de mercadorias em geral, com predominancia de insumos agropecuarios
4693100	Comercio atacadista de mercadorias em geral, sem predominancia de alimentos ou de insumos agropecuarios
4751202	Recarga de cartuchos para equipamentos de informatica
4789005	Comercio varejista de produtos saneantes domissanitarios
4923002	Servico de transporte de passageiros locacao de automoveis com motorista
4929902	Transporte rodoviario coletivo de passageiros, sob regime de fretamento, intermunicipal, interestadual e internacional
4930201	Transporte rodoviario de carga, exceto produtos perigosos e mudancas, municipal
4930202	Transporte rodoviario de carga, exceto produtos perigosos e mudancas, intermunicipal, interestadual e internacional
5229002	Servicos de reboque de veiculos
5320201	Servicos de malote nao realizados pelo Correio Nacional
5320202	Servicos de entrega rapida
6201501	Desenvolvimento de programas de computador sob encomenda
6209100	Suporte tecnico, manutencao e outros servicos em tecnologia da informacao
7711000	Locacao de automoveis sem condutor
7719599	Locacao de outros meios de transporte nao especificados anteriormente, sem condutor
7721700	Aluguel de equipamentos recreativos e esportivos
7732201	Aluguel de maquinas e equipamentos para construcao sem operador, exceto andaimes
8121400	Limpeza em predios e em domicilios
8219999	Preparacao de documentos e servicos especializados de apoio administrativo nao especificados anteriormente
9511800	Reparacao e manutencao de computadores e de equipamentos perifericos

RESPONSÁVEL LEGAL

PEDRO DE PAULA SILVA TAVARES - 026.473.101-81

RESPONSÁVEL TÉCNICO

OBSERVAÇÃO

PROCESSO N. 43417/2025

O presente alvará autoriza a exploração de negócios conforme acima descrito enquanto satisfizer as exigências que legitimarem sua concessão, de acordo com a lei 875 / 1999, art 260 e 460.

Trindade, 12 de janeiro de 2026

VIGILÂNCIA SANITÁRIA MUNICIPAL DE TRINDADE

MANTER EM LOCAL VISIVEL AO PÚBLICO

OBSERVAÇÃO / INFORMES

- 1) De conformidade com a legislação vigente deverão ser comunicados ao Setor de Protocolo da prefeitura em prazo inferior a 15 dias quaisquer alterações cadastrais.
- 2) Em caso de encerramento das atividades inerentes a este alvará, deverá ser requerido em prazo de 15 dias junto ao Setor de Protocolo da prefeitura a BAIXA desde alvará, sob pena de enquadramento de débitos dos exercícios seguintes.
- 3) Este Documento poderá ser suspenso a qualquer momento se constatada irregularidades no estabelecimento.



Assinaturas Eletrônicas (Sistema)

Assinado digitalmente por NATALIA MARQUES DE SOUZA, portador do CPF: 076.889.441-71, em 12/01/2026 15:29:39. Validar autenticidade em:
[http://trindade.centi.com.br/servicos/autenticacaorelatorios/h4TT\\$Z58teX](http://trindade.centi.com.br/servicos/autenticacaorelatorios/h4TT$Z58teX) - utilizando o código: h4TT\$Z58teX

ATESTADO DE CAPACIDADE TÉCNICA

Atestamos, para os devidos fins que a empresa NSA SOLUÇÕES EIRELI, CNPJ: 19.987.085/0001-71_, forneceu para a Companhia de Desenvolvimento dos Vales do São Francisco e do Parnaíba – Codevasf, por meio do contrato nº 4.0242/2022 e 4.0144/2022, que tem por objeto Fornecimento de 101 (cento e um) kits completos de irrigação, compostos de : 101 (cento e um) sistemas de irrigação para 500m2; 101 (cento e uma) caixas d'água de 2.000 mil litros e 101 (cento e uma) bombas d'água de 05 CV.

Atestamos, ainda, que os fornecimentos) foram desenvolvidos a contento, dentro dos padrões e normas técnicas exigidos no instrumento contratual.

OBSERVAÇÃO:

Aracaju, SE

26 de outubro de 2023

LOCAL

DATA

Responsável pelas informações:Paulo Roberto Correia Lima
Analista em Desenvolvimento Regional
CODEVASF 44/SR

SUPERVISOR / COORDENADOR DO CONTRATO / FISCAL (ASSINATURA E CARIMBO)

Homologação:
Thomas Jefferson F. da Costa
Superintendente Regional

TITULAR DA ÁREA OU SUPERINTENDENTE REGIONAL (ASSINATURA E CARIMBO)

ATESTADO DE CAPACIDADE TÉCNICA

Atestamos para os devidos fins que a empresa **NSA SOLUCOES EIRELI**, inscrita no CNPJ nº 19.987.085/0001-71 com sede na Rua Maringá, Quadra 23-A, Lote 06, Sala 01, Setor Vila Brasília, Aparecida de Goiânia/GO, Brasil, CEP nº 74.905-570, forneceu à Companhia de Desenvolvimento dos Vales do São Francisco e do Parnaíba - Codevasf SGAN - Quadra 601 - Lote I-Ed. Deputado Manoel Novaes Brasília/Distrito Federal,-70830-901 conforme Edital SRP nº 33/2020 Processo Administrativo 59500.001533/2020-72 - Ordem de fornecimento nº 0.0683/2020 de 27 (vinte e sete) Sistemas de Irrigação localizada, no valor de R\$ 28.423,17 (vinte e oito mil, quatrocentos e vinte e três reais e dezessete centavos).

Atestamos ainda, que o fornecimento foi executado satisfatoriamente, dentro dos padrões e normas técnicos exigidos no instrumento contratual,

Brasília/DF

13/12/2021

LOCAL

DATA

Responsável pelas informações:

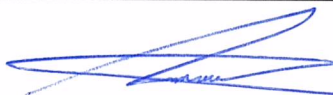

HERMANO LUIZ CARVALHO DOS SANTOS

Unidade de Recursos Pesqueiros e Aquicultura – AR/GDT/UPA

De acordo:



KÊNIA RÉGIA ANASENKO MARCELINO

Gerência de Desenvolvimento Territorial AR/GDT

Homologação:

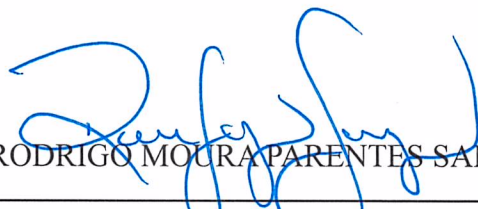

RODRIGO MOURA PARENTES SAMPAIO

Diretor AR

TERMOS DE ABERTURA E ENCERRAMENTO



Entidade: NSA SOLUCOES LTDA
Período da Escrituração: 01/01/2024 a 31/12/2024 CNPJ: 19.987.085/0001-71
Número de Ordem do Livro: 13

TERMO DE ABERTURA

Nome Empresarial	NSA SOLUCOES LTDA
NIRE	52600559044
CNPJ	19.987.085/0001-71
Número de Ordem	13
Natureza do Livro	LIVRO DIARIO
Município	TRINDADE
Data do arquivamento dos atos constitutivos	28/03/2014
Data de arquivamento do ato de conversão de sociedade simples em sociedade empresária	
Data de encerramento do exercício social	31/12/2024
Quantidade total de linhas do arquivo digital	25248

TERMO DE ENCERRAMENTO

Nome Empresarial	NSA SOLUCOES LTDA
Natureza do Livro	LIVRO DIARIO
Número de ordem	13
Quantidade total de linhas do arquivo digital	25248
Data de inicio	01/01/2024
Data de término	31/12/2024

Este documento é parte integrante de escrituração cuja autenticação se comprova pelo recibo de número 78.8E.OF.B1.18.66.D3.50.EB.35.69.BA.EA.82.2F.CB.DF.EE.FF.CE-4, nos termos do Decreto nº 8.683/2016.

Este relatório foi gerado pelo Sistema Público de Escrituração Digital – Sped

Versão 10.2.3 do Visualizador

ANDERSON
GONZAGA
PEDROSA:70
148945104
Página 1 de 1

Analisado digitalmente por ANDERSON GONZAGA PEDROSA 70148945104 NPO-C-EB-CNPJ-Brasil-010-Servidores de Receita Federal do Brasil - RFB, CUI-RFB e-CPF-AJL-CUI-EM-BRANCO-CUI-2009980000197-CUI-presencial-CUI-ANDERSON-GONZAGA Razo: Eu sou o autor deste documento. Localidade: Data: 2025/01/13 09:10:33-0200. Data FCP: 2025/01/13 12:12

DEMONSTRAÇÃO DE RESULTADO DO EXERCÍCIO



Entidade: NSA SOLUCOES LTDA
Período da Escrituração: 01/01/2024 a 31/12/2024 **CNPJ:** 19.987.085/0001-71
Número de Ordem do Livro: 13
Período Selecionado: 01 de janeiro de 2024 a 31 de dezembro de 2024

Descrição	Nota	Saldo anterior	Saldo atual
RECEITA OPERACIONAL BRUTA		R\$ 3.889.322,58	R\$ 2.799.613,62
RECEITAS MERCADORIAS VENDIDAS		R\$ 3.889.322,58	R\$ 2.799.613,62
(-) DEDUÇÕES DA RECEITA OPERACIONAL BRUTA		R\$ (460.659,48)	R\$ (647.195,61)
(-) DEDUÇÕES DAS RECEITAS OPERACIONAIS		R\$ (460.659,48)	R\$ (647.195,61)
RECEITA OPERACIONAL LÍQUIDA		R\$ 3.428.663,10	R\$ 2.152.418,01
(-) CUSTOS OPERACIONAIS		R\$ (2.229.732,93)	R\$ (1.302.112,26)
(-) CUSTOS DAS MERCADORIAS VENDIDAS		R\$ (2.229.732,93)	R\$ (1.302.112,26)
LUCRO OPERACIONAL BRUTO		R\$ 1.198.930,17	R\$ 850.305,75
(-) DESPESAS OPERACIONAIS		R\$ (722.401,28)	R\$ (673.582,95)
(-) DESPESAS ADMINISTRATIVAS		R\$ (101.562,21)	R\$ (100.958,58)
(-) DESPESAS COM VENDAS		R\$ (44.828,31)	R\$ (18.456,17)
(-) DESPESAS C/ DEPART PESSOAL		R\$ (350.863,63)	R\$ (331.370,03)
(-) DESPESAS TRIBUTÁRIAS		R\$ (13.462,77)	R\$ (14.184,76)
(-) DESPESAS ADIC AO LUCRO TRIBUTÁRIO		R\$ (17.419,18)	R\$ (29.239,43)
(-) DESPESAS DE DEPRECIACÃO		R\$ (71.220,08)	R\$ (71.231,40)
(-) DESPESAS C/ DEPART PESSOAL - VENDAS		R\$ (123.045,10)	R\$ (108.142,58)
OUTRAS RECEITAS OPERACIONAIS		R\$ 309,99	R\$ 2.497,81
OUTRAS RECEITAS		R\$ 309,99	R\$ 2.467,78
BONIFICAÇÕES RECEBIDAS		R\$ 0,00	R\$ 30,03
OUTRAS DESPESAS OPERACIONAIS		R\$ (0,00)	R\$ 6,80
BONIFICACOES RECEBIDAS TRIBUTADAS		R\$ 0,00	R\$ 6,80
LUCRO/PREJUÍZO OPERACIONAL LÍQUIDO		R\$ 476.838,88	R\$ 179.227,41
RECEITAS FINANCEIRAS		R\$ 4.802,03	R\$ 1.726,21
RECEITAS FINANCEIRAS		R\$ 3.801,96	R\$ 1.082,31
RECEITAS DE JUROS SOBRE O CAPITAL PRÓPRIO		R\$ 1.000,07	R\$ 643,90
(-) DESPESAS FINANCEIRAS		R\$ (2.001,19)	R\$ (2.266,80)
(-) DESPESAS FINANCEIRAS		R\$ (2.001,19)	R\$ (2.266,80)
LUCRO/PREJUÍZO OPERACIONAL LIQUIDO		R\$ 479.639,72	R\$ 178.686,82
LUCRO/PREJUÍZO LÍQUIDO ANTES DO I. RENDA/CSSL		R\$ 479.639,72	R\$ 178.686,82
LUCRO LÍQUIDO DO EXERCÍCIO		R\$ 479.639,72	R\$ 178.686,82

Este documento é parte integrante de escrituração cuja autenticação se comprova pelo recibo de número 78.8E.0F.B1.18.66.D3.50.EB.35.69.BA.EA.82.2F.CB.DF.EE.FF.CE-4, nos termos do Decreto nº 8.683/2016.

Este relatório foi gerado pelo Sistema Público de Escrituração Digital – Sped

Versão 10.2.3 do Visualizador

ANDERSON
 GONZAGA
 PEDROSA:70
 148945104
 Página 1 de 1

Assinado digitalmente por ANDERSON GONZAGA PEDROSA:70148945104
 NO: D=BR, O=CP-Brasil, OU=Secretaria de Receita Federal do Brasil - SRF, OU=PRE-SPED, OU=SEM BRANCO, OU=CONTRIBUÍDORES, CN=CONTRIBUÍDORES, CN=ANDERSON GONZAGA PEDROSA:70148945104
 Nota: Este é o texto deste documento
 Localidade: São Paulo, SP, 13/09/2024
 Font PDF Reader Versão: 12.1.2

COEFICIENTES DE ANÁLISES EM 31/12/2024

Coeficiente	Fórmula	Valor	Resultado
Índice de Liquidez Geral	Ativo Circulante + Realizável Longo Prazo	1.068.305,30 + 45.000,00	6,76
	Passivo Circulante + Passivo Não-Circulante	143.598,82 + 21.030,27	
Índice de Liquidez Corrente	Ativo Circulante	1.068.305,30	7,44
	Passivo Circulante	143.598,82	
Índice de Liquidez Seca	Ativo Circulante - Estoque	1.068.305,30 - 241.415,48	5,76
	Passivo Circulante	143.598,82	
Índice de Solvência Geral	Ativo	1.525.819,20	9,27
	Passivo Circulante + Passivo Não-Circulante	143.598,82 + 21.030,27	
Índice de Capital de Terceiros	Passivo Circulante + Passivo Não-Circulante	143.598,82 + 21.030,27	0,12
	Patrimônio Líquido	1.361.190,11	
Grau de Endividamento	Passivo Circulante + Passivo Não-Circulante	143.598,82 + 21.030,27	0,11
	Ativo	1.525.819,20	
Índice de Imobilização do Patrimônio Líquido	Ativo Não-Circulante	457.513,90	0,34
	Patrimônio Líquido	1.361.190,11	

**ANDERSON
GONZAGA
PEDROSA:70
148945104**

Assinado digitalmente por ANDERSON
GONZAGA PEDROSA:70148945104
ND: C=BR, O=ICP-Brasil, OU=Secretaria da
Receita Federal do Brasil - RFB, OU=RFB e
CPF AS, OU=(EM BRANCO), OU=
2006940000197, OU=presencial, CN=
ANDERSON GONZAGA
PEDROSA:70148945104
Razão: Eu sou o autor deste documento
Localizador:
Data: 2025.06.13 09:09:46-03'00"
Font: PDF Reader Versão: 12.1.2

NSA SOLUCOES LTDA
CNPJ/MF:19.987.085/0001-71
PEDRO DE PAULA SILVA TAVARES
CPF: 026.473.101-81
SOCIO ADMINISTRADOR

PEDROSA CONTADORES ASSOCIADOS S/S LTDA
AV OESTE NR 319 SETOR AEROPORTO
CEP 74.075-110 GOIÂNIA - GO - F 3240-0400
CRC-GO 001888/O-2 - CNPJ/MF: 14.294.766/0001-30
ANDERSON GONZAGA PEDROSA – CONTADOR
CPF/MF: 701.489.451-04 CRC - GO: 15194/O-6

CARTA DE RESPONSABILIDADE DA ADMINISTRAÇÃO

TRINDADE, 31/12/2024

À

PEDROSA CONTADORES ASSOCIADOS S/S LTDA
CRC nº 006327
Endereço: Avenida AVENIDA OESTE, nº 333, SETOR AEROPORTO, CEP nº 74075-110
GOIANIA, GO

Prezados Senhores:

Declaramos para os devidos fins, como administrador e responsável legal da empresa NSA SOLUCOES LTDA, CNPJ 19.987.085/0001-71, que as informações relativas ao período base 31/12/2024, fornecidas a Vossas Senhorias para escrituração e elaboração das demonstrações contábeis, obrigações acessórias, apuração de impostos e arquivos eletrônicos exigidos pela fiscalização federal, estadual, municipal, trabalhista e previdenciária são fidedignas.

Também declaramos:

- (a) que os controles internos adotados pela nossa empresa são de responsabilidade da administração e estão adequados ao tipo de atividade e volume de transações;
- (b) que não realizamos nenhum tipo de operação que possa ser considerada ilegal, frente à legislação vigente;
- (c) que todos os documentos que geramos e recebemos de nossos fornecedores estão revestidos de total idoneidade;
- (d) que os estoques registrados em conta própria foram por nós avaliados, contados e levantados fisicamente e perfazem a realidade do período encerrado em 2024;
- (e) que as informações registradas no sistema de gestão e controle interno, denominado [Valor não disponível], são controladas e validadas com documentação suporte adequada, sendo de nossa inteira responsabilidade todo o conteúdo do banco de dados e arquivos eletrônicos gerados.

Além disso, declaramos que não temos conhecimento de quaisquer fatos ocorridos no período base que possam afetar as demonstrações contábeis ou que as afetam até a data desta carta ou, ainda, que possam afetar a continuidade das operações da empresa.

Também confirmamos que não houve:

- (a) fraude envolvendo administração ou empregados em cargos de responsabilidade ou confiança;
- (b) fraude envolvendo terceiros que poderiam ter efeito material nas demonstrações contábeis;
- (c) violação ou possíveis violações de leis, normas ou regulamentos cujos efeitos deveriam ser considerados para divulgação nas demonstrações contábeis, ou mesmo dar origem ao registro de provisão para contingências passivas.

Atenciosamente,

.....
PEDRO DE PAULA SILVA TAVARES
SOCIO ADMINISTRADOR
CPF: 026.473.101-81

RECIBO DE ENTREGA DE ESCRITURAÇÃO CONTÁBIL DIGITAL

IDENTIFICAÇÃO DO TITULAR DA ESCRITURAÇÃO

NIRE 52600559044	CNPJ 19.987.085/0001-71	
NOME EMPRESARIAL NSA SOLUCOES LTDA		

IDENTIFICAÇÃO DA ESCRITURAÇÃO

FORMA DA ESCRITURAÇÃO CONTÁBIL Livro Diário (Completo - sem escrituração Auxiliar)	PERÍODO DA ESCRITURAÇÃO 01/01/2024 a 31/12/2024
NATUREZA DO LIVRO LIVRO DIARIO	NÚMERO DO LIVRO 13
IDENTIFICAÇÃO DO ARQUIVO (HASH) 78.8E.0F.B1.18.66.D3.50.EB.35.69.BA.EA.82.2F.CB.DF.EE.FF.CE	

QUALIFICAÇÃO DO SIGNATARIO	CPF/CNPJ	NOME	Nº SÉRIE DO CERTIFICADO	VALIDADE	RESPONSÁVEL LEGAL
Pessoa Jurídica (e-CNPJ ou e-PJ)	19987085000171	NSA SOLUCOES LTDA: 19987085000171	651241775182156334 3	05/12/2024 a 05/12/2025	Sim
Contador	70148945104	ANDERSON GONZAGA PEDROSA:70148945104	559743286278248510 209621895883960991 84863646084	27/10/2023 a 27/10/2026	Não

NÚMERO DO RECIBO:

78.8E.0F.B1.18.66.D3.50.EB.35.69.BA.
EA.82.2F.CB.DF.EE.FF.CE-4

Escrituração recebida via Internet
pelo Agente Receptor SERPRO

em 13/05/2025 às 09:05:48

15.BC.F8.33.56.1E.D9.92
C7.91.E5.86.47.CE.B8.8B

Considera-se autenticado o livro contábil a que se refere este recibo, dispensando-se a autenticação de que trata o art. 39 da Lei nº 8.934/1994. Este recibo comprova a autenticação.

BASE LEGAL: Decreto nº 1.800/1996, com a alteração do Decreto nº 8.683/2016, e arts. 39, 39-A, 39-B da Lei nº 8.934/1994 com a alteração da Lei Complementar nº 1247/2014.

DEMONSTRAÇÃO DE RESULTADO DO EXERCÍCIO



Entidade: NSA SOLUCOES LTDA
Período da Escrituração: 01/01/2025 a 31/12/2025 **CNPJ:** 19.987.085/0001-71
Número de Ordem do Livro: 14
Período Selecionado: 01 de janeiro de 2025 a 31 de dezembro de 2025

Descrição	Nota	Saldo anterior	Saldo atual
RECEITA OPERACIONAL BRUTA		R\$ 2.799.613,62	R\$ 6.247.336,56
RECEITAS MERCADORIAS VENDIDAS		R\$ 2.799.613,62	R\$ 6.239.936,96
RECEITAS DE SERVIÇOS PRESTADOS		R\$ 0,00	R\$ 7.399,60
(-) DEDUÇÕES DA RECEITA OPERACIONAL BRUTA		R\$ (647.195,61)	R\$ (5.471.000,77)
(-) DEDUÇÕES DAS RECEITAS OPERACIONAIS		R\$ (647.195,61)	R\$ (5.471.000,77)
RECEITA OPERACIONAL LÍQUIDA		R\$ 2.152.418,01	R\$ 776.335,79
(-) CUSTOS OPERACIONAIS		R\$ (1.302.112,26)	R\$ (799.993,21)
(-) CUSTOS DAS MERCADORIAS VENDIDAS		R\$ (1.302.112,26)	R\$ (799.993,21)
(-) LUCRO OPERACIONAL BRUTO		R\$ 850.305,75	R\$ (23.657,42)
(-) DESPESAS OPERACIONAIS		R\$ (673.582,95)	R\$ (557.546,29)
(-) DESPESAS ADMINISTRATIVAS		R\$ (100.958,58)	R\$ (126.828,73)
(-) DESPESAS COM VENDAS		R\$ (18.456,17)	R\$ (33.918,30)
(-) DESPESAS C/ DEPART PESSOAL		R\$ (331.370,03)	R\$ (157.413,97)
(-) DESPESAS TRIBUTÁRIAS		R\$ (14.184,76)	R\$ (24.986,93)
(-) DESPESAS ADIC AO LUCRO TRIBUTÁRIO		R\$ (29.239,43)	R\$ (51.385,88)
(-) DESPESAS DE DEPRECIACÃO		R\$ (71.231,40)	R\$ (71.231,40)
(-) DESPESAS C/ DEPART PESSOAL - VENDAS		R\$ (108.142,58)	R\$ (91.781,08)
(-) OUTRAS RECEITAS OPERACIONAIS		R\$ 2.497,81	R\$ (0,00)
OUTRAS RECEITAS		R\$ 2.467,78	R\$ 0,00
BONIFICAÇÕES RECEBIDAS		R\$ 30,03	R\$ 0,00
(-) OUTRAS DESPESAS OPERACIONAIS		R\$ 6,80	R\$ (0,00)
(-) BONIFICACOES RECEBIDAS TRIBUTADAS		R\$ 6,80	R\$ (0,00)
(-) LUCRO/PREJUÍZO OPERACIONAL LÍQUIDO		R\$ 179.227,41	R\$ (581.203,71)
RECEITAS FINANCEIRAS		R\$ 1.726,21	R\$ 2.905,47
RECEITAS FINANCEIRAS		R\$ 1.082,31	R\$ 1.341,49
RECEITAS DE JUROS SOBRE O CAPITAL PRÓPRIO		R\$ 643,90	R\$ 1.563,98
(-) DESPESAS FINANCEIRAS		R\$ (2.266,80)	R\$ (4.459,24)
(-) DESPESAS FINANCEIRAS		R\$ (2.266,80)	R\$ (4.459,24)
(-) LUCRO/PREJUÍZO OPERACIONAL LIQUIDO		R\$ 178.686,82	R\$ (582.757,48)
(-) LUCRO/PREJUÍZO LÍQUIDO ANTES DO I. RENDA/CSLL		R\$ 178.686,82	R\$ (582.757,48)
(-) PREJUÍZO DO EXERCÍCIO		R\$ 178.686,82	R\$ (582.757,48)

Este documento é parte integrante de escrituração cuja autenticação se comprova pelo recibo de número 26.65.56.AE.90.32.4F.42.43.94.75.81.A4.99.EE.DE.2E.31.B1.8C-6, nos termos do Decreto nº 8.683/2016.

Este relatório foi gerado pelo Sistema Público de Escrituração Digital – Sped

Versão 10.3.5 do Visualizador

Assinado eletronicamente por ANDERSON
 GONZAGA PEDROSA 70148945104
 CPF: 03.050.221-00
 Rua: Caixa 90 - São Paulo - SP
 ANDERSON GONZAGA PEDROSA
 48945104
 Data: 2025/12/14 16:07:00
 Total PDF: 1/1

Página 1 de 1

COEFICIENTES DE ANÁLISES EM 31/12/2025

Coeficiente	Fórmula	Valor	Resultado
Índice de Liquidez Geral	Ativo Circulante + Realizável Longo Prazo	658.826,19 + 33.784,45	2,61
	Passivo Circulante + Passivo Não-Circulante	263.060,10 + 2.115,03	
Índice de Liquidez Corrente	Ativo Circulante	658.826,19	2,50
	Passivo Circulante	263.060,10	
Índice de Liquidez Seca	Ativo Circulante - Estoque	658.826,19 - 60.701,42	2,27
	Passivo Circulante	263.060,10	
Índice de Solvência Geral	Ativo	1.036.177,12	3,91
	Passivo Circulante + Passivo Não-Circulante	263.060,10 + 2.115,03	
Índice de Capital de Terceiros	Passivo Circulante + Passivo Não-Circulante	263.060,10 + 2.115,03	0,34
	Patrimônio Líquido	771.001,99	
Grau de Endividamento	Passivo Circulante + Passivo Não-Circulante	263.060,10 + 2.115,03	0,26
	Ativo	1.036.177,12	
Índice de Imobilização do Patrimônio Líquido	Ativo Não-Circulante	377.350,93	0,49
	Patrimônio Líquido	771.001,99	

ANDERSON
 GONZAGA
 PEDROSA:701489
 45104

Assinado digitalmente por ANDERSON GONZAGA
 PEDROSA:70148945104
 ND: E=BR, O=ICP-Brasil, OU=Secretaria da Receita
 Federal do Brasil - RFB, OU=RFB e CPF A3, OU=
 EM BRANCO, CN=208684000191, OU=
 presencial, CN=ANDERSON GONZAGA
 PEDROSA:70148945104
 Razão: Eu sou o autor deste documento
 Localização:
 Data: 2025.03.19 14:54:43-03'00'
 Fonte PDF: Reader Versão: 12.1.2

NSA SOLUCOES LTDA
 CNPJ/MF:19.987.085/0001-71
 PEDRO DE PAULA SILVA TAVARES
 CPF: 026.473.101-81
 SOCIO ADMINISTRADOR

PEDROSA CONTADORES ASSOCIADOS S/S LTDA
 AV OESTE NR 319 SETOR AEROPORTO
 CEP 74.075-110 GOIÂNIA - GO - F 3240-0400
 CRC-GO 001888/O-2 - CNPJ/MF: 14.294.766/0001-30
 ANDERSON GONZAGA PEDROSA – CONTADOR
 CPF/MF: 701.489.451-04 CRC - GO: 15194/O-6

CARTA DE RESPONSABILIDADE DA ADMINISTRAÇÃO

TRINDADE, 31/12/2025

À

PEDROSA CONTADORES ASSOCIADOS S/S LTDA
CRC nº 006327
Endereço: Avenida AVENIDA OESTE, nº 333, SETOR AEROPORTO, CEP nº 74075-110
GOIANIA, GO

Prezados Senhores:

Declaramos para os devidos fins, como administrador e responsável legal da empresa NSA SOLUCOES LTDA, CNPJ 19.987.085/0001-71, que as informações relativas ao período base 31/12/2025, fornecidas a Vossas Senhorias para escrituração e elaboração das demonstrações contábeis, obrigações acessórias, apuração de impostos e arquivos eletrônicos exigidos pela fiscalização federal, estadual, municipal, trabalhista e previdenciária são fidedignas.

Também declaramos:

- (a) que os controles internos adotados pela nossa empresa são de responsabilidade da administração e estão adequados ao tipo de atividade e volume de transações;
- (b) que não realizamos nenhum tipo de operação que possa ser considerada ilegal, frente à legislação vigente;
- (c) que todos os documentos que geramos e recebemos de nossos fornecedores estão revestidos de total idoneidade;
- (d) que os estoques registrados em conta própria foram por nós avaliados, contados e levantados fisicamente e perfazem a realidade do período encerrado em 2025;
- (e) que as informações registradas no sistema de gestão e controle interno, denominado [Valor não disponível], são controladas e validadas com documentação suporte adequada, sendo de nossa inteira responsabilidade todo o conteúdo do banco de dados e arquivos eletrônicos gerados.

Além disso, declaramos que não temos conhecimento de quaisquer fatos ocorridos no período base que possam afetar as demonstrações contábeis ou que as afetam até a data desta carta ou, ainda, que possam afetar a continuidade das operações da empresa.

Também confirmamos que não houve:

- (a) fraude envolvendo administração ou empregados em cargos de responsabilidade ou confiança;
- (b) fraude envolvendo terceiros que poderiam ter efeito material nas demonstrações contábeis;
- (c) violação ou possíveis violações de leis, normas ou regulamentos cujos efeitos deveriam ser considerados para divulgação nas demonstrações contábeis, ou mesmo dar origem ao registro de provisão para contingências passivas.

Atenciosamente,

.....
PEDRO DE PAULA SILVA TAVARES
SOCIO ADMINISTRADOR
CPF: 026.473.101-81

RECIBO DE ENTREGA DE ESCRITURAÇÃO CONTÁBIL DIGITAL

IDENTIFICAÇÃO DO TITULAR DA ESCRITURAÇÃO

NIRE 52600559044	CNPJ 19.987.085/0001-71	
NOME EMPRESARIAL NSA SOLUCOES LTDA		

IDENTIFICAÇÃO DA ESCRITURAÇÃO

FORMA DA ESCRITURAÇÃO CONTÁBIL Livro Diário (Completo - sem escrituração Auxiliar)	PERÍODO DA ESCRITURAÇÃO 01/01/2025 a 31/12/2025
NATUREZA DO LIVRO LIVRO DIARIO	NÚMERO DO LIVRO 14
IDENTIFICAÇÃO DO ARQUIVO (HASH) 26.65.56.AE.90.32.4F.42.43.94.75.81.A4.99.EE.DE.2E.31.B1.8C	
ARQUIVOS SUBSTITUÍDOS (HASH)	

ESTE LIVRO FOI ASSINADO COM OS SEGUINTES CERTIFICADOS DIGITAIS:

QUALIFICAÇÃO DO SIGNATARIO	CPF/CNPJ	NOME	Nº SÉRIE DO CERTIFICADO	VALIDADE	RESPONSÁVEL LEGAL
Contador	70148945104	ANDERSON GONZAGA PEDROSA:70148945104	559743286278248510 209621895883960991 84863646084	27/10/2023 a 27/10/2026	Não
Pessoa Jurídica (e-CNPJ ou e-PJ)	19987085000171	NSA SOLUCOES LTDA: 19987085000171	818134350144694530 7	05/12/2025 a 05/12/2026	Sim

NÚMERO DO RECIBO:

26.65.56.AE.90.32.4F.42.43.94.75.81.
A4.99.EE.DE.2E.31.B1.8C-6

Escrituração recebida via Internet
pelo Agente Receptor SERPRO
em 19/03/2026 às 14:43:49

88.81.7D.77.DD.7C.69.88
41.68.62.E8.31.1B.1B.E9

Considera-se autenticado o livro contábil a que se refere este recibo, dispensando-se a autenticação de que trata o art. 39 da Lei nº 8.934/1994. Este recibo comprova a autenticação.

BASE LEGAL: Decreto nº 1.800/1996, com a alteração do Decreto nº 8.683/2016, e arts. 39, 39-A, 39-B da Lei nº 8.934/1994 com a alteração da Lei Complementar nº 1247/2014.



REPÚBLICA FEDERATIVA DO BRASIL

CADASTRO NACIONAL DA PESSOA JURÍDICA

NÚMERO DE INSCRIÇÃO 19.987.085/0001-71 MATRIZ	COMPROVANTE DE INSCRIÇÃO E DE SITUAÇÃO CADASTRAL	DATA DE ABERTURA 28/03/2014
--	---	---------------------------------------

NOME EMPRESARIAL NSA SOLUCOES LTDA
--

TÍTULO DO ESTABELECIMENTO (NOME DE FANTASIA) NSA SOLUCOES	PORTE EPP
---	---------------------

CÓDIGO E DESCRIÇÃO DA ATIVIDADE ECONÔMICA PRINCIPAL 46.39-7-01 - Comércio atacadista de produtos alimentícios em geral
--

CÓDIGO E DESCRIÇÃO DAS ATIVIDADES ECONÔMICAS SECUNDÁRIAS 01.61-0-99 - Atividades de apoio à agricultura não especificadas anteriormente 14.12-6-01 - Confeção de peças de vestuário, exceto roupas íntimas e as confeccionadas sob medida 36.00-6-01 - Captação, tratamento e distribuição de água 42.11-1-02 - Pintura para sinalização em pistas rodoviárias e aeroportos 42.22-7-01 - Construção de redes de abastecimento de água, coleta de esgoto e construções correlatas, exceto obras de irrigação 42.22-7-02 - Obras de irrigação 43.22-3-02 - Instalação e manutenção de sistemas centrais de ar condicionado, de ventilação e refrigeração 43.99-1-04 - Serviços de operação e fornecimento de equipamentos para transporte e elevação de cargas e pessoas para uso em obras 45.30-7-01 - Comércio por atacado de peças e acessórios novos para veículos automotores 46.23-1-06 - Comércio atacadista de sementes, flores, plantas e gramas 46.23-1-09 - Comércio atacadista de alimentos para animais 46.34-6-01 - Comércio atacadista de carnes bovinas e suínas e derivados 46.34-6-02 - Comércio atacadista de aves abatidas e derivados 46.35-4-01 - Comércio atacadista de água mineral 46.35-4-03 - Comércio atacadista de bebidas com atividade de fracionamento e acondicionamento associada 46.37-1-01 - Comércio atacadista de café torrado, moído e solúvel 46.37-1-02 - Comércio atacadista de açúcar 46.37-1-99 - Comércio atacadista especializado em outros produtos alimentícios não especificados anteriormente 46.41-9-01 - Comércio atacadista de tecidos 46.41-9-02 - Comércio atacadista de artigos de cama, mesa e banho

CÓDIGO E DESCRIÇÃO DA NATUREZA JURÍDICA 206-2 - Sociedade Empresária Limitada

LOGRADOURO R CLARICE SILVA CARRIJO	NÚMERO 283	COMPLEMENTO QUADRAC-04 LOTE 12/29
--	----------------------	---

CEP 75.384-618	BAIRRO/DISTRITO RESIDENCIAL MARIA MONTEIRO	MUNICÍPIO TRINDADE	UF GO
--------------------------	--	------------------------------	-----------------

ENDEREÇO ELETRÔNICO NSA@NSASOLUCOES.COM	TELEFONE (62) 3924-8825
---	-----------------------------------

ENTE FEDERATIVO RESPONSÁVEL (EFR) *****
--

SITUAÇÃO CADASTRAL ATIVA	DATA DA SITUAÇÃO CADASTRAL 28/03/2014
------------------------------------	---

MOTIVO DE SITUAÇÃO CADASTRAL

SITUAÇÃO ESPECIAL *****	DATA DA SITUAÇÃO ESPECIAL *****
----------------------------	------------------------------------



REPÚBLICA FEDERATIVA DO BRASIL

CADASTRO NACIONAL DA PESSOA JURÍDICA

NÚMERO DE INSCRIÇÃO 19.987.085/0001-71 MATRIZ	COMPROVANTE DE INSCRIÇÃO E DE SITUAÇÃO CADASTRAL	DATA DE ABERTURA 28/03/2014
--	---	---------------------------------------

NOME EMPRESARIAL NSA SOLUCOES LTDA
--

CÓDIGO E DESCRIÇÃO DAS ATIVIDADES ECONÔMICAS SECUNDÁRIAS 46.41-9-03 - Comércio atacadista de artigos de armarinho 46.42-7-01 - Comércio atacadista de artigos do vestuário e acessórios, exceto profissionais e de segurança 46.42-7-02 - Comércio atacadista de roupas e acessórios para uso profissional e de segurança do trabalho 46.43-5-01 - Comércio atacadista de calçados 46.43-5-02 - Comércio atacadista de bolsas, malas e artigos de viagem 46.46-0-01 - Comércio atacadista de cosméticos e produtos de perfumaria 46.46-0-02 - Comércio atacadista de produtos de higiene pessoal 46.47-8-01 - Comércio atacadista de artigos de escritório e de papelaria 46.47-8-02 - Comércio atacadista de livros, jornais e outras publicações 46.49-4-01 - Comércio atacadista de equipamentos elétricos de uso pessoal e doméstico 46.49-4-02 - Comércio atacadista de aparelhos eletrônicos de uso pessoal e doméstico 46.49-4-03 - Comércio atacadista de bicicletas, triciclos e outros veículos recreativos 46.49-4-04 - Comércio atacadista de móveis e artigos de colchoaria 46.49-4-05 - Comércio atacadista de artigos de tapeçaria; persianas e cortinas 46.49-4-06 - Comércio atacadista de lustres, luminárias e abajures 46.49-4-07 - Comércio atacadista de filmes, CDs, DVDs, fitas e discos 46.49-4-08 - Comércio atacadista de produtos de higiene, limpeza e conservação domiciliar 46.49-4-09 - Comércio atacadista de produtos de higiene, limpeza e conservação domiciliar, com atividade de fracionamento e acondicionamento associada 46.49-4-99 - Comércio atacadista de outros equipamentos e artigos de uso pessoal e doméstico não especificados anteriormente 46.51-6-01 - Comércio atacadista de equipamentos de informática
--

CÓDIGO E DESCRIÇÃO DA NATUREZA JURÍDICA 206-2 - Sociedade Empresária Limitada

LOGRADOURO R CLARICE SILVA CARRIJO	NÚMERO 283	COMPLEMENTO QUADRAC-04 LOTE 12/29
--	----------------------	---

CEP 75.384-618	BAIRRO/DISTRITO RESIDENCIAL MARIA MONTEIRO	MUNICÍPIO TRINDADE	UF GO
--------------------------	--	------------------------------	-----------------

ENDEREÇO ELETRÔNICO NSA@NSASOLUCOES.COM	TELEFONE (62) 3924-8825
---	-----------------------------------

ENTE FEDERATIVO RESPONSÁVEL (EFR) *****
--

SITUAÇÃO CADASTRAL ATIVA	DATA DA SITUAÇÃO CADASTRAL 28/03/2014
------------------------------------	---

MOTIVO DE SITUAÇÃO CADASTRAL

SITUAÇÃO ESPECIAL *****	DATA DA SITUAÇÃO ESPECIAL *****
----------------------------	------------------------------------

Aprovado pela Instrução Normativa RFB nº 2.119, de 06 de dezembro de 2022.

Emitido no dia **29/01/2026** às **09:36:43** (data e hora de Brasília).

Página: **2/4**



REPÚBLICA FEDERATIVA DO BRASIL

CADASTRO NACIONAL DA PESSOA JURÍDICA

NÚMERO DE INSCRIÇÃO 19.987.085/0001-71 MATRIZ	COMPROVANTE DE INSCRIÇÃO E DE SITUAÇÃO CADASTRAL	DATA DE ABERTURA 28/03/2014
--	---	---------------------------------------

NOME EMPRESARIAL NSA SOLUCOES LTDA
--

CÓDIGO E DESCRIÇÃO DAS ATIVIDADES ECONÔMICAS SECUNDÁRIAS 46.51-6-02 - Comércio atacadista de suprimentos para informática 46.52-4-00 - Comércio atacadista de componentes eletrônicos e equipamentos de telefonia e comunicação 46.61-3-00 - Comércio atacadista de máquinas, aparelhos e equipamentos para uso agropecuário; partes e peças 46.62-1-00 - Comércio atacadista de máquinas, equipamentos para terraplenagem, mineração e construção; partes e peças 46.71-1-00 - Comércio atacadista de madeira e produtos derivados 46.72-9-00 - Comércio atacadista de ferragens e ferramentas 46.73-7-00 - Comércio atacadista de material elétrico 46.74-5-00 - Comércio atacadista de cimento 46.79-6-01 - Comércio atacadista de tintas, vernizes e similares 46.79-6-02 - Comércio atacadista de mármore e granitos 46.79-6-03 - Comércio atacadista de vidros, espelhos, vitrais e molduras 46.79-6-04 - Comércio atacadista especializado de materiais de construção não especificados anteriormente 46.79-6-99 - Comércio atacadista de materiais de construção em geral 46.85-1-00 - Comércio atacadista de produtos siderúrgicos e metalúrgicos, exceto para construção 46.86-9-01 - Comércio atacadista de papel e papelão em bruto 46.86-9-02 - Comércio atacadista de embalagens 46.89-3-01 - Comércio atacadista de produtos da extração mineral, exceto combustíveis 46.91-5-00 - Comércio atacadista de mercadorias em geral, com predominância de produtos alimentícios 46.92-3-00 - Comércio atacadista de mercadorias em geral, com predominância de insumos agropecuários 46.93-1-00 - Comércio atacadista de mercadorias em geral, sem predominância de alimentos ou de insumos agropecuários

CÓDIGO E DESCRIÇÃO DA NATUREZA JURÍDICA 206-2 - Sociedade Empresária Limitada

LOGRADOURO R CLARICE SILVA CARRIJO	NÚMERO 283	COMPLEMENTO QUADRAC-04 LOTE 12/29
--	----------------------	---

CEP 75.384-618	BAIRRO/DISTRITO RESIDENCIAL MARIA MONTEIRO	MUNICÍPIO TRINDADE	UF GO
--------------------------	--	------------------------------	-----------------

ENDEREÇO ELETRÔNICO NSA@NSASOLUCOES.COM	TELEFONE (62) 3924-8825
---	-----------------------------------

ENTE FEDERATIVO RESPONSÁVEL (EFR) *****
--

SITUAÇÃO CADASTRAL ATIVA	DATA DA SITUAÇÃO CADASTRAL 28/03/2014
------------------------------------	---

MOTIVO DE SITUAÇÃO CADASTRAL

SITUAÇÃO ESPECIAL *****	DATA DA SITUAÇÃO ESPECIAL *****
----------------------------	------------------------------------

Aprovado pela Instrução Normativa RFB nº 2.119, de 06 de dezembro de 2022.

Emitido no dia **29/01/2026** às **09:36:43** (data e hora de Brasília).

Página: **3/4**



REPÚBLICA FEDERATIVA DO BRASIL

CADASTRO NACIONAL DA PESSOA JURÍDICA

NÚMERO DE INSCRIÇÃO 19.987.085/0001-71 MATRIZ	COMPROVANTE DE INSCRIÇÃO E DE SITUAÇÃO CADASTRAL	DATA DE ABERTURA 28/03/2014
--	---	---------------------------------------

NOME EMPRESARIAL NSA SOLUCOES LTDA
--

CÓDIGO E DESCRIÇÃO DAS ATIVIDADES ECONÔMICAS SECUNDÁRIAS 47.51-2-02 - Recarga de cartuchos para equipamentos de informática 47.89-0-05 - Comércio varejista de produtos saneantes domissanitários 49.23-0-02 - Serviço de transporte de passageiros - locação de automóveis com motorista 49.29-9-02 - Transporte rodoviário coletivo de passageiros, sob regime de fretamento, intermunicipal, interestadual e internacional 49.30-2-01 - Transporte rodoviário de carga, exceto produtos perigosos e mudanças, municipal. 49.30-2-02 - Transporte rodoviário de carga, exceto produtos perigosos e mudanças, intermunicipal, interestadual e internacional 52.29-0-02 - Serviços de reboque de veículos 53.20-2-01 - Serviços de malote não realizados pelo Correio Nacional 53.20-2-02 - Serviços de entrega rápida 62.01-5-01 - Desenvolvimento de programas de computador sob encomenda 62.09-1-00 - Suporte técnico, manutenção e outros serviços em tecnologia da informação 77.11-0-00 - Locação de automóveis sem condutor 77.19-5-99 - Locação de outros meios de transporte não especificados anteriormente, sem condutor 77.21-7-00 - Aluguel de equipamentos recreativos e esportivos 77.32-2-01 - Aluguel de máquinas e equipamentos para construção sem operador, exceto andaimes 81.21-4-00 - Limpeza em prédios e em domicílios 82.19-9-99 - Preparação de documentos e serviços especializados de apoio administrativo não especificados anteriormente 95.11-8-00 - Reparação e manutenção de computadores e de equipamentos periféricos
--

CÓDIGO E DESCRIÇÃO DA NATUREZA JURÍDICA 206-2 - Sociedade Empresária Limitada

LOGRADOURO R CLARICE SILVA CARRIJO	NÚMERO 283	COMPLEMENTO QUADRAC-04 LOTE 12/29
--	----------------------	---

CEP 75.384-618	BAIRRO/DISTRITO RESIDENCIAL MARIA MONTEIRO	MUNICÍPIO TRINDADE	UF GO
--------------------------	--	------------------------------	-----------------

ENDEREÇO ELETRÔNICO NSA@NSASOLUCOES.COM	TELEFONE (62) 3924-8825
---	-----------------------------------

ENTE FEDERATIVO RESPONSÁVEL (EFR) *****
--

SITUAÇÃO CADASTRAL ATIVA	DATA DA SITUAÇÃO CADASTRAL 28/03/2014
------------------------------------	---

MOTIVO DE SITUAÇÃO CADASTRAL

SITUAÇÃO ESPECIAL *****	DATA DA SITUAÇÃO ESPECIAL *****
----------------------------	------------------------------------

Aprovado pela Instrução Normativa RFB nº 2.119, de 06 de dezembro de 2022.

Emitido no dia **29/01/2026** às **09:36:43** (data e hora de Brasília).

Página: **4/4**



Secretaria da Economia do Estado de Goiás
Consulta Pública ao Cadastro de Contribuintes

CNPJ

19.987.085/0001-71

Inscrição Estadual

10.596.722-0

Cadastro Atualizado em

27/01/2026 17:36:39

Nome Empresarial

NSA SOLUÇÕES LTDA - EPP

Contribuinte?

Sim

Nome Fantasia

NSA SOLUCOES

Endereço Estabelecimento

RUA CLARICE SILVA CARRIJO, nº 283, QUADRAC-04 LOTE 12/29, RESIDENCIAL MARIA MONTEIRO - TRINDADE GO, CEP: 75.384-618

Atividade Econômica**Atividade Principal**

4639701 - Comércio atacadista de produtos alimentícios em geral

Atividade Secundária

4634602 - Comércio atacadista de aves abatidas e derivados

4646002 - Comércio atacadista de produtos de higiene pessoal

4647802 - Comércio atacadista de livros, jornais e outras publicações

4649404 - Comércio atacadista de móveis e artigos de colchoaria

4637101 - Comércio atacadista de café torrado, moído e solúvel

4637102 - Comércio atacadista de açúcar

4635401 - Comércio atacadista de água mineral

4623106 - Comércio atacadista de sementes, flores, plantas e gramas

4641903 - Comércio atacadista de artigos de armarinho

4642701 - Comércio atacadista de artigos do vestuário e acessórios, exceto profissionais e de segurança

4642702 - Comércio atacadista de roupas e acessórios para uso profissional e de segurança do trabalho

4649409 - Comércio atacadista de produtos de higiene, limpeza e conservação domiciliar, com atividade de fracionamento e acondicionamento associada

4649405 - Comércio atacadista de artigos de tapeçaria; persianas e cortinas

4623109 - Comércio atacadista de alimentos para animais

4651602 - Comércio atacadista de suprimentos para informática

4693100 - Comércio atacadista de mercadorias em geral, sem predominância de alimentos ou de insumos agropecuários

4643501 - Comércio atacadista de calçados

4679603 - Comércio atacadista de vidros, espelhos e vitrais

4679604 - Comércio atacadista especializado de materiais de construção não especificados anteriormente

4679699 - Comércio atacadista de materiais de construção em geral

4751202 - Recarga de cartuchos para equipamentos de informática

4647801 - Comércio atacadista de artigos de escritório e de papelaria

4643502 - Comércio atacadista de bolsas, malas e artigos de viagem

4646001 - Comércio atacadista de cosméticos e produtos de perfumaria

4649406 - Comércio atacadista de lustres, luminárias e abajures

4649407 - Comércio atacadista de filmes, CDs, DVDs, fitas e discos

4649408 - Comércio atacadista de produtos de higiene, limpeza e conservação domiciliar

4649499 - Comércio atacadista de outros equipamentos e artigos de uso pessoal e doméstico não especificados anteriormente

4651601 - Comércio atacadista de equipamentos de informática

4652400 - Comércio atacadista de componentes eletrônicos e equipamentos de telefonia e comunicação

4672900 - Comércio atacadista de ferragens e ferramentas

4673700 - Comércio atacadista de material elétrico
4679601 - Comércio atacadista de tintas, vernizes e similares
4679602 - Comércio atacadista de mármore e granitos
5320201 - Serviços de malote não realizados pelo Correio Nacional
4686901 - Comércio atacadista de papel e papelão em bruto
4641901 - Comércio atacadista de tecidos
4641902 - Comércio atacadista de artigos de cama, mesa e banho
4674500 - Comércio atacadista de cimento
4649401 - Comércio atacadista de equipamentos elétricos de uso pessoal e doméstico
4649402 - Comércio atacadista de aparelhos eletrônicos de uso pessoal e doméstico
4649403 - Comércio atacadista de bicicletas, triciclos e outros veículos recreativos
4691500 - Comércio atacadista de mercadorias em geral, com predominância de produtos alimentícios
4692300 - Comércio atacadista de mercadorias em geral, com predominância de insumos agropecuários
4635403 - Comércio atacadista de bebidas com atividade de fracionamento e acondicionamento associada
4661300 - Comércio atacadista de máquinas, aparelhos e equipamentos para uso agropecuário; partes e peças
4637199 - Comércio atacadista especializado em outros produtos alimentícios não especificados anteriormente
1412601 - Confeção de peças do vestuário, exceto roupas íntimas e as confeccionadas sob medida
4789005 - Comércio varejista de produtos saneantes domissanitários
4689301 - Comércio atacadista de produtos da extração mineral, exceto combustíveis
4662100 - Comércio atacadista de máquinas, equipamentos para terraplenagem, mineração e construção; partes e peças
4530701 - Comércio por atacado de peças e acessórios novos para veículos automotores
4685100 - Comércio atacadista de produtos siderúrgicos e metalúrgicos, exceto para construção
4929902 - Transporte rodoviário coletivo de passageiros, sob regime de fretamento, intermunicipal, interestadual e internacional
4930202 - Transporte rodoviário de carga, exceto produtos perigosos e mudanças, intermunicipal, interestadual e internacional
4634601 - Comércio atacadista de carnes bovinas e suínas e derivados
4686902 - Comércio atacadista de embalagens
4671100 - Comércio atacadista de madeira e produtos derivados
6209100 - Suporte técnico, manutenção e outros serviços em tecnologia da informação
8219999 - Preparação de documentos e serviços especializados de apoio administrativo não especificados anteriormente
9511800 - Reparação e manutenção de computadores e de equipamentos periféricos
8121400 - Limpeza em prédios e em domicílios
6201501 - Desenvolvimento de programas de computador sob encomenda
5320202 - Serviços de entrega rápida
4322302 - Instalação e manutenção de sistemas centrais de ar condicionado, de ventilação e refrigeração
4211102 - Pintura para sinalização em pistas rodoviárias e aeroportos
4930201 - Transporte rodoviário de carga, exceto produtos perigosos e mudanças, municipal
4399104 - Serviços de operação e fornecimento de equipamentos para transporte e elevação de cargas e pessoas para uso em obras
4923002 - Serviço de transporte de passageiros - locação de automóveis com motorista
7719599 - Locação de outros meios de transporte não especificados anteriormente, sem condutor
7711000 - Locação de automóveis sem condutor
5229002 - Serviços de reboque de veículos
7721700 - Aluguel de equipamentos recreativos e esportivos
7732201 - Aluguel de máquinas e equipamentos para construção sem operador, exceto andaimes
3600601 - Captação, tratamento e distribuição de água
4222701 - Construção de redes de abastecimento de água, coleta de esgoto e construções correlatas, exceto obras de irrigação
4222702 - Obras de irrigação
0161099 - Atividades de apoio à agricultura não especificadas anteriormente

Informações Complementares

Unidade Auxiliar:

UNIDADE PRODUTIVA

Condição de Uso:

Data Final de Contrato:

Regime de Apuração:

Micro EPP/Simples Nacional

Situação Cadastral Vigente:

Ativo - HABILITADO

Data desta Situação Cadastral:

16/03/2015

Data de Cadastramento:

10/04/2014

Operações com NF-E:

Habilitado

Observações

- Os dados acima são baseados em informações fornecidas pelo contribuinte, estando sujeitos a posterior confirmação pelo FISCO.
- A data da situação cadastral refere-se à data da última atualização dessa situação.

Data da Consulta

02/03/2026 14:53:36



Nota de esclarecimento ao contribuinte

ANEXO VII
DECLARAÇÃO DE ELABORAÇÃO INDEPENDENTE DE PROPOSTA

Pedro de Paula Silva Tavares, Brasileiro, solteiro, empresário, como representante devidamente constituído da NSA SOLUÇÕES EIRELI EPP doravante denominado (Licitante), para fins do disposto no Edital nº 9004/2026, declara, sob as penas da lei, em especial o art. 299 do Código Penal Brasileiro, que:

- (a) a proposta apresentada para participar da licitação de nº 9004/2026, foi elaborada de maneira independente (Empresa), e o conteúdo da proposta não foi, no todo ou em parte, direta ou indiretamente, informado, discutido ou recebido de qualquer outro participante potencial ou de fato da licitação de nº 9004/2026, por qualquer meio ou por qualquer pessoa;
- (b) a intenção de apresentar a proposta elaborada para participar da licitação de nº 9004/2026 não foi informada, discutida ou recebida de qualquer outro participante potencial ou de fato da licitação de nº 9004/2026 por qualquer meio ou por qualquer pessoa;
- (c) que não tentou, por qualquer meio ou por qualquer pessoa, influir na decisão de qualquer outro participante potencial ou de fato da licitação de nº 9004/2026 quanto a participar ou não da referida licitação;
- (d) que o conteúdo da proposta apresentada para participar da licitação de nº 9004/2026 não será, no todo ou em parte, direta ou indiretamente, comunicado ou discutido com qualquer outro participante potencial ou de fato da licitação de nº 9004/2026 antes da adjudicação do objeto da referida licitação;
- (e) que o conteúdo da proposta apresentada para participar da licitação de nº 9004/2026 não foi, no todo ou em parte, direta ou indiretamente, informado, discutido ou recebido de qualquer integrante da CODEVASF antes da abertura oficial das propostas; e
- (f) que está plenamente ciente do teor e da extensão desta declaração e que detém plenos poderes e informações para firmá-la.

TRINDADE; 07 DE ABRIL DE 2026.

NSA SOLUCOES Assinado de forma digital
LTDA:19987085 por NSA SOLUCOES
000171 LTDA:19987085000171
Dados: 2026.04.07
13:49:58 -03'00'

NSA SOLUÇÕES LTDA
CNPJ 19.987.085/0001-71



**ESTADO DE GOIAS
SECRETARIA DE ESTADO DA ECONOMIA
SUBSECRETARIA DA RECEITA ESTADUAL
SUPERINTENDENCIA DE RECUPERACAO DE CREDITO**

CERTIDAO DE DEBITO INSCRITO EM DIVIDA ATIVA - NEGATIVA

NR. CERTIDÃO: Nº 60898017

IDENTIFICAÇÃO:

NOME:

NSA SOLUCOES LTDA - EPP

CNPJ

19.987.085/0001-71

DESPACHO (Certidao valida para a matriz e suas filiais):

NAO CONSTA DEBITO

.....
.....
.....
.....
.....
.....
.....
.....

FUNDAMENTO LEGAL:

Esta certidao e expedida nos termos do Paragrafo 2 do artigo 1, combinado com a alinea 'b' do inciso II do artigo 2, ambos da IN nr. 405/1999-GSF, de 16 de dezembro de 1999, alterada pela IN nr. 828/2006-GSF, de 13 de novembro de 2006 e constitui documento habil para comprovar a regularidade fiscal perante a Fazenda Publica Estadual, nos termos do inciso III do art. 68 da Leinr. 14.133, de 01 de abril de 2021.

SEGURANÇA:

Certidao VALIDA POR 60 DIAS.

A autenticidade pode ser verificada pela INTERNET, no endereco:

<https://goias.gov.br/economia/>

Fica ressalvado o direito de a Fazenda Publica Estadual inscrever na divida ativa e COBRAR EVENTUAIS DEBITOS QUE VIEREM A SER APURADOS.

VALIDADOR: 5.555.515.521.368

EMITIDA VIA INTERNET

SGTI-SEFAZ:

LOCAL E DATA: GOIANIA, 2 MARCO DE 2026

HORA: 14:55:20:4



ESTADO DE GOIÁS
PODER JUDICIÁRIO
COMARCA DE GOIÂNIA

CARTÓRIO DISTRIBUIDOR

O Bel. **LUIS SILVA**, Distribuidor Judicial Cível do Termo e Comarca de Goiânia, Capital Estado de Goiás, na forma da lei, etc.

CERTIDÃO PARA LICITAÇÃO PÚBLICA

CERTIFICA, atendendo a requerimento da parte interessada, que revendo nesta serventia o seu banco de dados informatizado, os livros, fichas, papéis e demais assentamentos e também os sistemas e dados do Poder Judiciário Estadual, verificou dos mesmos **INEXISTIR**, em desfavor de:

Identificação:

Requerente : **NSA SOLUCOES LTDA**
Profissão : **PESSOA JURIDICA**
CPF /CGC : **19.987.085/0001-71**
Domicílio : **TRINDADE - GO**

Quaisquer distribuições de ações de **Falência e Concordata**, até a presente data, ressalvada a existência de ações cíveis de outra natureza. **CERTIFICA** mais que a presente certidão abrange todas as Comarcas do Estado de Goiás.

NADA MAIS. Era tudo o que foi pedido para certificar, do que se reporta e dá fé.

Dada e passada nesta Cidade e Comarca de Goiânia, Capital do Estado de Goiás em dois dias do mês de março do ano de dois mil e vinte e seis. **(02/03/2026)**.

Cartório Distribuidor Cível
Bel. Luis Silva
Escrivão

Esta certidão tem validade de 30 (trinta) dias

Valor da certidão.....: R\$57,54
Valor da Taxa Judiciária.....: R\$19,99
Total.....: R\$ 77,53
Data Receita.....: 02/03/2026
Taxa Judiciária recolhida através da Guia de número: 924482595



40000269244825954486



Assinado digitalmente por: LUIS SILVA, ESCRIVÃO, em 02/03/2026 às 15:27:10
Para validar este documento informe o código 4000 0269 2448 2595 4486 no endereço <http://cdcivel.com.br/validar-certidao>



ESTADO DE GOIÁS
PODER JUDICIÁRIO
COMARCA DE GOIÂNIA

CARTÓRIO DISTRIBUIDOR

O Bel. **LUIS SILVA**, Distribuidor Judicial Cível do Termo e Comarca de Goiânia, Capital Estado de Goiás, na forma da lei, etc.

CERTIDÃO PARA LICITAÇÃO PÚBLICA

CERTIFICA, atendendo a requerimento da parte interessada, que revendo nesta serventia o seu banco de dados informatizado, os livros, fichas, papéis e demais assentamentos e também os sistemas e dados do Poder Judiciário Estadual, verificou dos mesmos **INEXISTIR**, em desfavor de:

Identificação:

Requerente : **NSA SOLUCOES LTDA**
Profissão : **PESSOA JURIDICA**
CPF /CGC : **19.987.085/0001-71**
Domicílio : **TRINDADE - GO**

Quaisquer distribuições de ações de **Falência e Concordata**, até a presente data, ressalvada a existência de ações cíveis de outra natureza. **CERTIFICA** mais que a presente certidão abrange todas as Comarcas do Estado de Goiás.

NADA MAIS. Era tudo o que foi pedido para certificar, do que se reporta e dá fé.

Dada e passada nesta Cidade e Comarca de Goiânia, Capital do Estado de Goiás em seis dias do mês de abril do ano de dois mil e vinte e seis. **(06/04/2026)**.

Cartório Distribuidor Cível
Bel. Luis Silva
Escrivão

Esta certidão tem validade de 30 (trinta) dias

Valor da certidão.....: R\$57,54
Valor da Taxa Judiciária.....: R\$19,99
Total.....: R\$ 77,53
Data Receita.....: 05/04/2026
Taxa Judiciária recolhida através da Guia de número: 943809965



40000269438099659486



Assinado digitalmente por: LUIS SILVA, ESCRIVÃO, em 06/04/2026 às 08:35:55
Para validar este documento informe o código 4000 0269 4380 9965 9486 no endereço <http://cdcivel.com.br/validar-certidao>

Esta Certidão tem valor Transitório - so e válido com o nome COMPLETO do(a) Certificado(a)



MINISTÉRIO DA FAZENDA
Secretaria da Receita Federal do Brasil
Procuradoria-Geral da Fazenda Nacional

**CERTIDÃO POSITIVA COM EFEITOS DE NEGATIVA DE DÉBITOS RELATIVOS AOS TRIBUTOS
FEDERAIS E À DÍVIDA ATIVA DA UNIÃO**

Nome: NSA SOLUCOES LTDA
CNPJ: 19.987.085/0001-71

Ressalvado o direito de a Fazenda Nacional cobrar e inscrever quaisquer débitos de responsabilidade do sujeito passivo acima identificado que vierem a ser apuradas, é certificado que:

1. constam débitos administrados pela Secretaria da Receita Federal do Brasil (RFB) com exigibilidade suspensa nos termos do art. 151 da Lei nº 5.172, de 25 de outubro de 1966 - Código Tributário Nacional (CTN), ou objeto de decisão judicial que determina sua desconsideração para fins de certificação da regularidade fiscal, ou ainda não vencidos; e
2. não constam inscrições em Dívida Ativa da União (DAU) na Procuradoria-Geral da Fazenda Nacional (PGFN).

Conforme disposto nos arts. 205 e 206 do CTN, este documento tem os mesmos efeitos da certidão negativa.

Esta certidão é válida para o estabelecimento matriz e suas filiais e, no caso de ente federativo, para todos os órgãos e fundos públicos da administração direta a ele vinculados. Refere-se à situação do sujeito passivo no âmbito da RFB e da PGFN e abrange inclusive as contribuições sociais previstas nas alíneas 'a' a 'd' do parágrafo único do art. 11 da Lei nº 8.212, de 24 de julho de 1991.

A aceitação desta certidão está condicionada à verificação de sua autenticidade na Internet, nos endereços <<http://rfb.gov.br>> ou <<http://www.pgfn.gov.br>>.

Certidão emitida gratuitamente com base na Portaria Conjunta RFB/PGFN nº 1.751, de 2/10/2014.
Emitida às 15:09:52 do dia 20/10/2025 <hora e data de Brasília>.
Válida até 18/04/2026.

Código de controle da certidão: **DA95.10F9.E159.54AD**
Qualquer rasura ou emenda invalidará este documento.

[Voltar](#)[Imprimir](#)

Certificado de Regularidade do FGTS - CRF

Inscrição: 19.987.085/0001-71
Razão Social: NSA SOLUCOES LTDA
Endereço: R CLARICE SILVA CARRIJO 283 QUADRAC-04 / RESIDENCIAL MARIA M / TRINDADE / GO / 75384-618

A Caixa Econômica Federal, no uso da atribuição que lhe confere o Art. 7, da Lei 8.036, de 11 de maio de 1990, certifica que, nesta data, a empresa acima identificada encontra-se em situação regular perante o Fundo de Garantia do Tempo de Serviço - FGTS.

O presente Certificado não servirá de prova contra cobrança de quaisquer débitos referentes a contribuições e/ou encargos devidos, decorrentes das obrigações com o FGTS.

Validade: 09/03/2026 a 07/04/2026

Certificação Número: 2026030906302156993394

Informação obtida em 16/03/2026 09:12:21

A utilização deste Certificado para os fins previstos em Lei esta condicionada a verificação de autenticidade no site da Caixa:
www.caixa.gov.br

[Voltar](#)[Imprimir](#)

Certificado de Regularidade do FGTS - CRF

Inscrição: 19.987.085/0001-71
Razão Social: NSA SOLUCOES LTDA
Endereço: R CLARICE SILVA CARRIJO 283 QUADRAC-04 / RESIDENCIAL MARIA M / TRINDADE / GO / 75384-618

A Caixa Econômica Federal, no uso da atribuição que lhe confere o Art. 7, da Lei 8.036, de 11 de maio de 1990, certifica que, nesta data, a empresa acima identificada encontra-se em situação regular perante o Fundo de Garantia do Tempo de Serviço - FGTS.

O presente Certificado não servirá de prova contra cobrança de quaisquer débitos referentes a contribuições e/ou encargos devidos, decorrentes das obrigações com o FGTS.

Validade: 29/03/2026 a 27/04/2026

Certificação Número: 2026032901572156993361

Informação obtida em 07/04/2026 13:36:45

A utilização deste Certificado para os fins previstos em Lei esta condicionada a verificação de autenticidade no site da Caixa:
www.caixa.gov.br

CERTIDÃO SIMPLIFICADA

Sistema Nacional de Registro de Empresas Mercantis - SINREM

Certificamos que as informações abaixo constam dos documentos arquivados nesta Junta Comercial e são vigentes na data da sua expedição.

Nome Empresarial: NSA SOLUÇÕES LTDA - EPP NIRE : 52600559044 Natureza Jurídica: Sociedade Empresária Limitada			Protocolo: GOC2600280371		
NIRE (Sede) 52600559044		CNPJ 19.987.085/0001-71		Data de Ato Constitutivo 28/03/2014	
Início de Atividade 01/04/2014					
Endereço Completo Rua CLARICE SILVA CARRILHO, Nº 283, QUADRA-04 LOTE 12/29, RESIDENCIAL MARIA MONTEIRO - Trindade/GO - CEP 75384-618					
Objeto Social 46.39.7-01 - COMERCIO ATACADISTA DE PRODUTOS ALIMENTICIOS EM GERAL 46.93.1-00 - COMERCIO ATACADISTA DE MERCADORIAS EM GERAL, SEM PREDOMINANCIA DE ALIMENTOS OU DE INSUMOS AGROPECUARIOS 82.19.9-99 - PREPARACAO DE DOCUMENTOS E SERVICOS ESPECIALIZADOS DE APOIO ADMINISTRATIVO 95.11.8-00 - REPARACAO E MANUTENCAO DE COMPUTADORES E DE EQUIPAMENTOS PERIFERICOS 81.21.4-00 - LIMPEZA EM PREDIOS E EM DOMICILIOS 62.01.5-01 - DESENVOLVIMENTO DE PROGRAMAS E COMPUTADOR SOB ENCOMENDA 62.09.1-00 - SUPORTE TECNICO, MANUTENCAO E OUTROS SERVICOS EM TECNOLOGIA DA INFORMACAO 43.22.3-02 - INSTALACAO E MANUTENCAO DE SISTEMAS CENTRAIS DE AR CONDICIONADO, DE VENTILACAO E REFRIGERACAO 53.20.2-02 - SERVICOS DE ENTREGA RAPIDA 53.20.2-01 - SERVICOS DE MALOTE NAO REALIZADOS PELO CORREIO NACIONAL 46.86.9-01 - COMERCIO ATACADISTA DE PAPEL E PAPELAO EM BRUTO 46.86.9-02 - COMERCIO ATACADISTA DE EMBALAGENS 46.41.9-01 - COMERCIO ATACADISTA DE TECIDOS 46.41.9-02 - COMERCIO ATACADISTA DE ARTIGOS DE CAMA, MESA E BANHO 46.41.9-03 - COMERCIO ATACADISTA DE ARTIGOS DE ARMARINHO 46.42.7-01 - COMERCIO ATACADISTA DE ARTIGOS DO VESTUARIO E ACESSORIOS, EXCETO PROFISSIONAIS E DE SEGURANCA 46.42.7-02 - COMERCIO ATACADISTA DE ROUPAS E ACESSORIOS PARA USO PROFISSIONAL E DE SEGURANCA DO TRABALHO 46.43.5-01 - COMERCIO ATACADISTA DE CALCADOS 46.43.5-02 - COMERCIO ATACADISTA DE BOLSAS, MALAS E ARTIGOS DE VIAGEM 46.46.0-01 - COMERCIO ATACADISTA DE COSMETICOS E PRODUTOS DE PERFUMARIA 46.49.4-06 - COMERCIO ATACADISTA DE LUSTRES, LUMINARIAS E ABAJURES 46.49.4-07 - COMERCIO ATACADISTA DE FILMES, CDS, DVDS, FITAS E DISCOS 46.49.4-08 - COMERCIO ATACADISTA DE PRODUTOS DE HIGIENE, LIMPEZA E CONSERVACAO DOMICILIAR 46.49.4-09 - COMERCIO ATACADISTA DE PRODUTOS DE HIGIENE, LIMPEZA E CONSERVACAO DOMICILIAR, COM ATIVIDADE DE FRACIONAMENTO E ACONDICIONAMENTO ASSOCIADA 46.49.4-99 - COMERCIO ATACADISTA DE EQUIPAMENTOS E ARTIGOS DE USO PESSOAL E DOMESTICO 46.51.6-01 - COMERCIO ATACADISTA DE EQUIPAMENTOS DE INFORMÁTICA 46.51.6-02 - COMERCIO ATACADISTA DE SUPRIMENTOS PARA INFORMÁTICA 46.52.4-00 - COMERCIO ATACADISTA DE COMPONENTES ELETRONICOS E EQUIPAMENTOS DE TELEFONIA E COMUNICACAO 46.71.1-00 - COMERCIO ATACADISTA DE MADEIRA E PRODUTOS DERIVADOS 46.72.9-00 - COMERCIO ATACADISTA DE FERRAGENS E FERRAMENTAS 46.73.7-00 - COMERCIO ATACADISTA DE MATERIAL ELETRICO 46.74.5-00 - COMERCIO ATACADISTA DE CIMENTO 46.79.6-01 - COMERCIO ATACADISTA DE TINTAS, VERNIZES E SIMILARES 46.79.6-02 - COMERCIO ATACADISTA DE MARMORES E GRANITOS 46.79.6-03 - COMERCIO ATACADISTA DE VIDROS, ESPELHOS E VITRAIS 46.79.6-04 - COMERCIO ATACADISTA ESPECIALIZADO DE MATERIAIS DE CONSTRUCAO 46.79.6-99 - COMERCIO ATACADISTA DE MATERIAS DE CONSTRUCAO EM GERAL 47.51.2-02 - RECARGA DE CARTUCHOS PARA EQUIPAMENTOS DE INFORMÁTICA 46.46.0-02 - COMERCIO ATACADISTA DE PRODUTOS DE HIGIENE PESSOAL 46.47.8-01 - COMERCIO ATACADISTA DE ARTIGOS DE ESCRITORIO E DE PAPELARIA 46.49.4-01 - COMERCIO ATACADISTA DE EQUIPAMENTOS ELETRICOS DE USO PESSOAL E DOMESTICO 46.47.8-02 - COMERCIO ATACADISTA DE LIVROS, JORNAIS E PUBLICACOES 46.49.4-02 - COMERCIO ATACADISTA DE APARELHOS ELETRONICOS DE USO PESSOAL E DOMESTICO 46.49.4-03 - COMERCIO ATACADISTA DE BICICLETAS, TRICICLOS E VEICULOS RECREATIVOS 46.49.4-04 - COMERCIO ATACADISTA DE MOVEIS E ARTIGOS DE COLCHOARIA 46.49.4-05 - COMERCIO ATACADISTA DE ARTIGOS DE TAPECARIA PERSIANAS E CORTINAS 46.23.1-09 - COMERCIO ATACADISTA DE ALIMENTOS PARA ANIMAIS 46.37.1-01 - COMERCIO ATACADISTA DE CAFE TORRADO, MOIDO E SOLUVEL 46.37.1-02 - COMERCIO ATACADISTA DE ACUCAR 46.35.4-01 - COMERCIO ATACADISTA DE AGUA MINERAL 46.91.5-00 - COMERCIO ATACADISTA DE MERCADORIAS EM GERAL, COM PREDOMINANCIA DE PRODUTOS ALIMENTICIOS 46.92.3-00 - COMERCIO ATACADISTA DE MERCADORIAS EM GERAL COM PREDOMINANCIA DE INSUMOS AGROPECUARIOS 46.35.4-03 - COMERCIO ATACADISTA DE BEBIDAS COM ATIVIDADES DE FRACIONAMENTO E ACONDICIONAMENTO ASSOCIADA 46.61.3-00 - COMERCIO ATACADISTA DE MAQUINAS, APARELHOS E EQUIPAMENTOS PARA USO AGROPECUARIO, PARTES E PECAS 46.37.1-99 - COMERCIO ATACADISTA ESPECIALIZADO EM PRODUTOS ALIMENTICIOS 14.12.6-01 - CONFECCAO DE PECAS DE VESTUARIO, EXCETO ROUPAS INTIMAS E AS CONFECCIONADAS SOB MEDIDA 47.89.0-05 - COMERCIO VAREJISTA DE PRODUTOS SANEANTES DOMISSANITARIOS 46.23.1-06 - COMERCIO ATACADISTA DE SEMENTES, FLORES, PLANTAS E GRAMAS 42.11-1-02 - PINTURA PARA SINALIZACAO EM PISTAS RODOVIARIAS E AEROPORTOS 43.99.1-04 - SERVICOS DE OPERACAO E FORNECIMENTO DE EQUIPAMENTOS PARA TRANSPORTE E ELEVACAO DE CARGAS E PESSOAS PARA USO EM OBRAS 45.30-7-01 - COMERCIO POR ATACADO DE PECAS E ACESSORIOS NOVOS PARA VEICULOS AUTOMOTORES 46.62-1-00 - COMERCIO ATACADISTA DE MAQUINAS, EQUIPAMENTOS PARA TERRAPLANAGEM, MINERACAO E CONSTRUCAO PARTES E PECAS 46.85-1-00 - COMERCIO ATACADISTA DE PRODUTOS SIDERURGICOS E METALURGICOS, EXCETO PARA CONSTRUCAO 46.89-3-01 - COMERCIO ATACADISTA DE PRODUTOS DE EXTRACAO MINERAL, EXCETO COMBUSTIVEIS 49.23-0-02 - SERVICO DE TRANSPORTE DE PASSAGEIROS - LOCAO DE AUTOMOVEIS COM MOTORISTA 49.29-9-02 - TRANSPORTE RODOVIARIO COLETIVO DE PASSAGEIROS, SOB REGIME DE FRETEAMENTO, INTERMUNICIPAL, INTERESTADUAL E INTERNACIONAL 49.30-2-01 - TRANSPORTE RODOVIARIO DE CARGA, EXCETO PRODUTOS PERIGOSOS E MUDANCAS, MUNICIPAL 49.30-2-02 - TRANSPORTE RODOVIARIO DE CARGA, EXCETO PRODUTOS PERIGOSOS E MUDANCAS, INTERMUNICIPAL, INTERESTADUAL E INTERNACIONAL 52.29-0-02 - SERVICOS DE REBOQUE DE VEICULOS 77.11-0-00 - LOCAO DE AUTOMOVEIS SEM CONDUTOR 77.19-5-99 - LOCAO DE MEIOS DE TRANSPORTE SEM CONDUTOR 77.21-7-00 - ALUGUEL DE EQUIPAMENTOS RECREATIVOS E ESPORTIVOS 77.32-2-01 - ALUGUEL DE MAQUINAS E EQUIPAMENTOS PARA CONSTRUCAO SEM OPERADOR, EXCETO ANDAIMES 46.34-6-01 - COMERCIO ATACADISTA DE CARNES BOVINAS E SUINAS E DERIVADOS 46.34-6-02 - COMERCIO ATACADISTA DE AVES ABATIDAS E DERIVADOS.					
Capital Social R\$ 1.360.000,00 (um milhão e trezentos e sessenta mil reais)			Porte EPP (Empresa de Pequeno Porte)		Prazo de Duração Indeterminado
Capital Integralizado R\$ 1.360.000,00 (um milhão e trezentos e sessenta mil reais)					
Dados do Sócio					
Nome PEDRO DE PAULA SILVA TAVARES		CPF/CNPJ 026.473.101-81		Participação no capital R\$ 1.360.000,00	
		Espécie de sócio Sócio		Administrador S	
				Término do mandato Indeterminado	
Dados do Administrador					
Nome PEDRO DE PAULA SILVA TAVARES		CPF 026.473.101-81		Término do mandato Indeterminado	
Último Arquivamento					
Data 27/01/2026		Número 20260143260		Ato/eventos 002 / 071 - CESSÃO DE QUOTAS EM INSTRUMENTO APARTADO	
				Situação ATIVA	
				Status SEM STATUS	

Esta certidão foi emitida automaticamente em 19/02/2026, às 14:55:35 (horário de Brasília).
 Se impressa, verificar sua autenticidade no <https://www.portaldoempreendedorgoiano.go.gov.br>, com o código QPE3XG5N.

SUZANA FONTES BORGES FILETI
 Secretário-Geral

CERTIFICAMOS que, até a presente data, NÃO CONSTA(M), nas bases informatizadas e integradas do sistema de arrecadação da Secretaria de Fazenda do Município, débito(s) ou pendência(s) fiscal(is), em nome do(a) Contribuinte abaixo indicado(a):

I - Identificação do Contribuinte

Nome: **NSA SOLUCOES LTDA**
CNPJ: **19.987.085/0001-71**
Inscrição Municipal: **16221161**
Atividade Econômica: **2228069**

Endereço: **RUA CLARICE SILVA CARRIJO, QD: C-04, LT: 12/29, Nº: 283, RESIDENCIAL MARIA MONTEIRO, QD C-04 LT 12/29, CEP: 75.384-618**
Cidade: **TRINDADE - GO**

Ficam ressalvadas os direitos da PREFEITURA MUNICIPAL DE TRINDADE, por quaisquer omissões ou irregularidades verificadas posteriormente.

Setor de cadastro e informações fiscais da Secretaria da Fazenda do Município.

Chave eletrônica de identificação: **r7mu\$Z58teX**

Data Validade: **06/04/2026**

Número Via: **1**

Data Emissão: **07/03/2026**



ESTADO DE GOIÁS
PREFEITURA MUNICIPAL DE TRINDADE
SECRETARIA DA FAZENDA
CERTIDÃO POSITIVA COM EFEITO NEGATIVO
NÚMERO 40190 / 2026

CERTIFICAMOS que, consultadas as bases informatizadas e integradas ao sistema de arrecadação da Secretaria da Fazenda do Município, CONSTA(M), até a presente data, a(s) seguinte(s) pendência(s) fiscal(is) e débito(s) com exigibilidade suspensa em nome do(a) Contribuinte abaixo indicado(a):

I - Identificação do Contribuinte

Nome: **NSA SOLUCOES LTDA**
CNPJ: **19.987.085/0001-71**
Inscrição Municipal: **16221161**
Atividade Econômica: **2228069**

Endereço: **RUA CLARICE SILVA CARRIJO, QD: C-04, LT: 12/29, Nº: 283, RESIDENCIAL MARIA MONTEIRO, QD C-04 LT 12/29, CEP: 75.384-618**
Cidade: **TRINDADE - GO**

Ficam ressalvadas os direitos da PREFEITURA MUNICIPAL DE TRINDADE, por quaisquer omissões ou irregularidades verificadas posteriormente.

Setor de cadastro e informações fiscais da Secretaria da Fazenda do Município.

Chave eletrônica de identificação: **YH1C\$Z58teX**

Data Validade: **07/05/2026**
Número Via: **2**
Data Emissão: **07/04/2026**

SEXTA ALTERAÇÃO CONTRATUAL
NSA SOLUÇÕES LTDA
CNPJ: 19.987.085/0001-71

PEDRO DE PAULA SILVA TAVARES, brasileiro, solteiro, administrador, natural de Goiânia-Goiás, nascido aos 05 de outubro de 1989, portador da Cédula de Identidade nº 4336466 expedida pela DGPC-GO, e CPF sob o nº 026.473.101-81, residente e domiciliado nesta capital, à Alameda dos Buritis, nº 152, Condomínio Residencial Vereda dos Buritis, Apartamento 800, Setor Central, CEP 74.015- 080.

Único sócio da sociedade denominada **NSA SOLUÇÕES LTDA**, sediada Rua Clarice Silva Carrijo, Quadra C-04, Lote 12/29, Nº 283, Residencial Maria Monteiro, Trindade – Goiás, CEP: 75384-618, com seu ato constitutivo arquivado nessa Junta Comercial do Estado de Goiás – JUCEG sob o nº 52600559044, inscrita no CNPJ sob o nº 19.987.085/0001-71, mediante as condições e cláusulas seguintes:

DO OBJETO SOCIAL

CLÁUSULA PRIMEIRA – A sociedade altera seu objeto social para:

- ✓ 4639-7/01 - Comércio atacadista de produtos alimentícios em geral
- ✓ 0161-0/99 - Atividades de apoio à agricultura
- ✓ 1412-6/01 - Confecção de peças do vestuário, exceto roupas íntimas e as confeccionadas sob medida
- ✓ 3600-6/01 - Captação, tratamento e distribuição de água
- ✓ 4211-1/02 - Pintura para sinalização em pistas rodoviárias e aeroportos
- ✓ 4222-7/01 - Construção de redes de abastecimento de água, coleta de esgoto e construções correlatas, exceto obras de irrigação
- ✓ 4222-7/02 - Obras de irrigação
- ✓ 4322-3/02 - Instalação e manutenção de sistemas centrais de ar condicionado, de ventilação e refrigeração
- ✓ 4399-1/04 - Serviços de operação e fornecimento de equipamentos para transporte e elevação de cargas e pessoas para uso em obras
- ✓ 4530-7/01 - Comércio por atacado de peças e acessórios novos para veículos automotores
- ✓ 4623-1/06 - Comércio atacadista de sementes, flores, plantas e gramas
- ✓ 4634-6/01 - Comércio atacadista de carnes bovinas e suínas e derivados
- ✓ 4634-6/02 - Comércio atacadista de aves abatidas e derivados
- ✓ 4635-4/01 - Comércio atacadista de água mineral
- ✓ 4635-4/03 - Comércio atacadista de bebidas com atividade de fracionamento e acondicionamento associada
- ✓ 4637-1/01 - Comércio atacadista de café torrado, moído e solúvel
- ✓ 4637-1/02 - Comércio atacadista de açúcar
- ✓ 4637-1/99 - Comércio atacadista especializado em outros produtos alimentícios
- ✓ 4641-9/01 - Comércio atacadista de tecidos
- ✓ 4641-9/02 - Comércio atacadista de artigos de cama, mesa e banho
- ✓ 4641-9/03 - Comércio atacadista de artigos de armarinho

- ✓ 4642-7/01 - Comércio atacadista de artigos do vestuário e acessórios, exceto profissionais e de segurança
- ✓ 4642-7/02 - Comércio atacadista de roupas e acessórios para uso profissional e de segurança do trabalho
- ✓ 4643-5/01 - Comércio atacadista de calçados
- ✓ 4643-5/02 - Comércio atacadista de bolsas, malas e artigos de viagem
- ✓ 4646-0/01 - Comércio atacadista de cosméticos e produtos de perfumaria
- ✓ 4646-0/02 - Comércio atacadista de produtos de higiene pessoal
- ✓ 4647-8/01 - Comércio atacadista de artigos de escritório e de papelaria
- ✓ 4647-8/02 - Comércio atacadista de livros, jornais e outras publicações
- ✓ 4649-4/01 - Comércio atacadista de equipamentos elétricos de uso pessoal e doméstico
- ✓ 4649-4/02 - Comércio atacadista de aparelhos eletrônicos de uso pessoal e doméstico
- ✓ 4649-4/03 - Comércio atacadista de bicicletas, triciclos e outros veículos recreativos
- ✓ 4649-4/04 - Comércio atacadista de móveis e artigos de colchoaria
- ✓ 4649-4/05 - Comércio atacadista de artigos de tapeçaria; persianas e cortinas
- 4649-4/06 - Comércio atacadista de lustres, luminárias e abajures
- ✓ 4649-4/07 - Comércio atacadista de filmes, CDs, DVDs, fitas e discos
- ✓ 4649-4/08 - Comércio atacadista de produtos de higiene, limpeza e conservação domiciliar
- ✓ 4649-4/09 - Comércio atacadista de produtos de higiene, limpeza e conservação domiciliar, com atividade de fracionamento e acondicionamento associada
- ✓ 4649-4/99 - Comércio atacadista de outros equipamentos e artigos de uso pessoal e doméstico
- ✓ 4651-6/01 - Comércio atacadista de equipamentos de informática
- ✓ 4651-6/02 - Comércio atacadista de suprimentos para informática
- ✓ 4652-4/00 - Comércio atacadista de componentes eletrônicos e equipamentos de telefonia e comunicação
- ✓ 4661-3/00 - Comércio atacadista de máquinas, aparelhos e equipamentos para uso agropecuário; partes e peças
- ✓ 4662-1/00 - Comércio atacadista de máquinas, equipamentos para terraplenagem, mineração e construção; partes e peças
- ✓ 4671-1/00 - Comércio atacadista de madeira e produtos derivados
- ✓ 4672-9/00 - Comércio atacadista de ferragens e ferramentas
- ✓ 4673-7/00 - Comércio atacadista de material elétrico
- ✓ 4674-5/00 - Comércio atacadista de cimento
- ✓ 4679-6/01 - Comércio atacadista de tintas, vernizes e similares
- ✓ 4679-6/02 - Comércio atacadista de mármore e granitos
- ✓ 4679-6/03 - Comércio atacadista de vidros, espelhos e vitrais
- ✓ 4679-6/04 - Comércio atacadista especializado de materiais de construção
- ✓ 4679-6/99 - Comércio atacadista de materiais de construção em geral
- ✓ 4685-1/00 - Comércio atacadista de produtos siderúrgicos e metalúrgicos, exceto para construção
- ✓ 4686-9/01 - Comércio atacadista de papel e papelão em bruto
- ✓ 4686-9/02 - Comércio atacadista de embalagens
- ✓ 4689-3/01 - Comércio atacadista de produtos da extração mineral, exceto combustíveis

- ✓ 4691-5/00 - Comércio atacadista de mercadorias em geral, com predominância de produtos alimentícios
- ✓ 4692-3/00 - Comércio atacadista de mercadorias em geral, com predominância de insumos agropecuários
- ✓ 4693-1/00 - Comércio atacadista de mercadorias em geral, sem predominância de alimentos ou de insumos agropecuários
- ✓ 4751-2/02 - Recarga de cartuchos para equipamentos de informática
- ✓ 4789-0/05 - Comércio varejista de produtos saneantes domissanitários
- ✓ 4923-0/02 - Serviço de transporte de passageiros - locação de automóveis com motorista
- ✓ 4929-9/02 - Transporte rodoviário coletivo de passageiros, sob regime de fretamento, intermunicipal, interestadual e internacional
- ✓ 4930-2/01 - Transporte rodoviário de carga, exceto produtos perigosos e mudanças, municipal
- ✓ 4930-2/02 - Transporte rodoviário de carga, exceto produtos perigosos e mudanças, intermunicipal, interestadual e internacional
- ✓ 5229-0/02 - Serviços de reboque de veículos
- ✓ 5320-2/01 - Serviços de malote não realizados pelo Correio Nacional
- ✓ 5320-2/02 - Serviços de entrega rápida
- ✓ 6201-5/01 - Desenvolvimento de programas de computador sob encomenda
- ✓ 6209-1/00 - Suporte técnico, manutenção e outros serviços em tecnologia da informação
- ✓ 7711-0/00 - Locação de automóveis sem condutor
- ✓ 7719-5/99 - Locação de outros meios de transporte
- ✓ 7721-7/00 - Aluguel de equipamentos recreativos e esportivos
- ✓ 7732-2/01 - Aluguel de máquinas e equipamentos para construção sem operador, exceto andaimes
- ✓ 8121-4/00 - Limpeza em prédios e em domicílios
- ✓ 8219-9/99 - Preparação de documentos e serviços especializados de apoio administrativo
- ✓ 9511-8/00 - Reparação e manutenção de computadores e de equipamentos periféricos

DO CAPITAL SOCIAL

CLÁUSULA SEGUNDA – O capital social é de R\$ 160.000,00 (cento e sessenta mil reais), neste ato, é aumentado para R\$ 1.360.000,00 (Um milhão, trezentos e sessenta mil reais), divididos em 1.360.000 (Um milhão, trezentos e sessenta mil) quotas, no valor nominal de R\$ 1,00 (um real) cada uma.

Parágrafo Primeiro: O aumento de capital no montante de **R\$ 1.200.000,00** (um milhão e duzentos mil reais) será integralizado, neste ato, mediante a **capitalização de valores registrados a título de Adiantamento para Futuro Aumento de Capital – AFAC**, conforme deliberação do sócio, permanecendo a distribuição das quotas na forma estabelecida neste instrumento.

Parágrafo Segunda: O capital fica distribuído da seguinte forma:

Sócio	Nº de Quotas	Valor	Percentua l
PEDRO DE PAULA SILVA TAVARES	1.360.000	R\$ 1.360.000,00	100%
Total	1.360.000	R\$1.360.000,00	100%

A vista da modificação ora ajustada consolida-se, o instrumento de sociedade, com a seguinte redação:

CONSOLIDAÇÃO
NSA SOLUÇÕES LTDA
CNPJ: 19.987.085/0001-71

PEDRO DE PAULA SILVA TAVARES, brasileiro, solteiro, administrador, natural de Goiânia-Goiás, nascido aos 05 de outubro de 1989, portador da Cédula de Identidade nº 4336466 expedida pela DGPC-GO, e CPF sob o nº 026.473.101-81, residente e domiciliado nesta capital, à Alameda dos Buritis, nº 152, Condomínio Residencial Vereda dos Buritis, Apartamento 800, Setor Central, CEP 74.015- 080.

CLÁUSULA PRIMEIRA - A sociedade tem como nome empresarial de **NSA SOLUÇÕES LTDA**.

Parágrafo único: E a sociedade tem como nome fantasia **NSA SOLUÇÕES**.

CLÁUSULA SEGUNDA - A sede da sociedade é na Rua Clarice Silva Carrijo, Quadra C-04, Lote 12/29, Nº 283, Residencial Maria Monteiro, Trindade – Goiás, CEP: 75384-618.

CLÁUSULA TERCEIRA – A sociedade tem por objeto o exercício das seguintes atividades econômicas:

- ✓ 4639-7/01 - Comércio atacadista de produtos alimentícios em geral
- ✓ 0161-0/99 - Atividades de apoio à agricultura
- ✓ 1412-6/01 - Confecção de peças do vestuário, exceto roupas íntimas e as confeccionadas sob medida
- ✓ 3600-6/01 - Captação, tratamento e distribuição de água
- ✓ 4211-1/02 - Pintura para sinalização em pistas rodoviárias e aeroportos
- ✓ 4222-7/01 - Construção de redes de abastecimento de água, coleta de esgoto e construções correlatas, exceto obras de irrigação
- ✓ 4222-7/02 - Obras de irrigação
- ✓ 4322-3/02 - Instalação e manutenção de sistemas centrais de ar condicionado, de ventilação e refrigeração
- ✓ 4399-1/04 - Serviços de operação e fornecimento de equipamentos para transporte e elevação de cargas e pessoas para uso em obras
- ✓ 4530-7/01 - Comércio por atacado de peças e acessórios novos para veículos automotores
- ✓ 4623-1/06 - Comércio atacadista de sementes, flores, plantas e gramas

- ✓ 4634-6/01 - Comércio atacadista de carnes bovinas e suínas e derivados
- ✓ 4634-6/02 - Comércio atacadista de aves abatidas e derivados
- ✓ 4635-4/01 - Comércio atacadista de água mineral
- ✓ 4635-4/03 - Comércio atacadista de bebidas com atividade de fracionamento e acondicionamento associada
- ✓ 4637-1/01 - Comércio atacadista de café torrado, moído e solúvel
- ✓ 4637-1/02 - Comércio atacadista de açúcar
- ✓ 4637-1/99 - Comércio atacadista especializado em outros produtos alimentícios
- ✓ 4641-9/01 - Comércio atacadista de tecidos
- ✓ 4641-9/02 - Comércio atacadista de artigos de cama, mesa e banho
- ✓ 4641-9/03 - Comércio atacadista de artigos de armarinho
- ✓ 4642-7/01 - Comércio atacadista de artigos do vestuário e acessórios, exceto profissionais e de segurança
- ✓ 4642-7/02 - Comércio atacadista de roupas e acessórios para uso profissional e de segurança do trabalho
- ✓ 4643-5/01 - Comércio atacadista de calçados
- ✓ 4643-5/02 - Comércio atacadista de bolsas, malas e artigos de viagem
- ✓ 4646-0/01 - Comércio atacadista de cosméticos e produtos de perfumaria
- ✓ 4646-0/02 - Comércio atacadista de produtos de higiene pessoal
- ✓ 4647-8/01 - Comércio atacadista de artigos de escritório e de papelaria
- ✓ 4647-8/02 - Comércio atacadista de livros, jornais e outras publicações
- ✓ 4649-4/01 - Comércio atacadista de equipamentos elétricos de uso pessoal e doméstico
- ✓ 4649-4/02 - Comércio atacadista de aparelhos eletrônicos de uso pessoal e doméstico
- ✓ 4649-4/03 - Comércio atacadista de bicicletas, triciclos e outros veículos recreativos
- ✓ 4649-4/04 - Comércio atacadista de móveis e artigos de colchoaria
- ✓ 4649-4/05 - Comércio atacadista de artigos de tapeçaria; persianas e cortinas
- ✓ 4649-4/06 - Comércio atacadista de lustres, luminárias e abajures
- ✓ 4649-4/07 - Comércio atacadista de filmes, CDs, DVDs, fitas e discos
- ✓ 4649-4/08 - Comércio atacadista de produtos de higiene, limpeza e conservação domiciliar
- ✓ 4649-4/09 - Comércio atacadista de produtos de higiene, limpeza e conservação domiciliar, com atividade de fracionamento e acondicionamento associada
- ✓ 4649-4/99 - Comércio atacadista de outros equipamentos e artigos de uso pessoal e doméstico
- ✓ 4651-6/01 - Comércio atacadista de equipamentos de informática
- ✓ 4651-6/02 - Comércio atacadista de suprimentos para informática
- ✓ 4652-4/00 - Comércio atacadista de componentes eletrônicos e equipamentos de telefonia e comunicação
- ✓ 4661-3/00 - Comércio atacadista de máquinas, aparelhos e equipamentos para uso agropecuário; partes e peças
- ✓ 4662-1/00 - Comércio atacadista de máquinas, equipamentos para terraplenagem, mineração e construção; partes e peças
- ✓ 4671-1/00 - Comércio atacadista de madeira e produtos derivados
- ✓ 4672-9/00 - Comércio atacadista de ferragens e ferramentas
- ✓ 4673-7/00 - Comércio atacadista de material elétrico
- ✓ 4674-5/00 - Comércio atacadista de cimento

- ✓ 4679-6/01 - Comércio atacadista de tintas, vernizes e similares
- ✓ 4679-6/02 - Comércio atacadista de mármore e granitos
- ✓ 4679-6/03 - Comércio atacadista de vidros, espelhos e vitrais
- ✓ 4679-6/04 - Comércio atacadista especializado de materiais de construção
- ✓ 4679-6/99 - Comércio atacadista de materiais de construção em geral
- ✓ 4685-1/00 - Comércio atacadista de produtos siderúrgicos e metalúrgicos, exceto para construção
- ✓ 4686-9/01 - Comércio atacadista de papel e papelão em bruto
- ✓ 4686-9/02 - Comércio atacadista de embalagens
- ✓ 4689-3/01 - Comércio atacadista de produtos da extração mineral, exceto combustíveis
- ✓ 4691-5/00 - Comércio atacadista de mercadorias em geral, com predominância de produtos alimentícios
- ✓ 4692-3/00 - Comércio atacadista de mercadorias em geral, com predominância de insumos agropecuários
- ✓ 4693-1/00 - Comércio atacadista de mercadorias em geral, sem predominância de alimentos ou de insumos agropecuários
- ✓ 4751-2/02 - Recarga de cartuchos para equipamentos de informática
- ✓ 4789-0/05 - Comércio varejista de produtos saneantes domissanitários
- ✓ 4923-0/02 - Serviço de transporte de passageiros - locação de automóveis com motorista
- ✓ 4929-9/02 - Transporte rodoviário coletivo de passageiros, sob regime de fretamento, intermunicipal, interestadual e internacional
- ✓ 4930-2/01 - Transporte rodoviário de carga, exceto produtos perigosos e mudanças, municipal
- ✓ 4930-2/02 - Transporte rodoviário de carga, exceto produtos perigosos e mudanças, intermunicipal, interestadual e internacional
- ✓ 5229-0/02 - Serviços de reboque de veículos
- ✓ 5320-2/01 - Serviços de malote não realizados pelo Correio Nacional
- ✓ 5320-2/02 - Serviços de entrega rápida
- ✓ 6201-5/01 - Desenvolvimento de programas de computador sob encomenda
- ✓ 6209-1/00 - Suporte técnico, manutenção e outros serviços em tecnologia da informação
- ✓ 7711-0/00 - Locação de automóveis sem condutor
- ✓ 7719-5/99 - Locação de outros meios de transporte
- ✓ 7721-7/00 - Aluguel de equipamentos recreativos e esportivos
- ✓ 7732-2/01 - Aluguel de máquinas e equipamentos para construção sem operador, exceto andaimes
- ✓ 8121-4/00 - Limpeza em prédios e em domicílios
- ✓ 8219-9/99 - Preparação de documentos e serviços especializados de apoio administrativo
- ✓ 9511-8/00 - Reparação e manutenção de computadores e de equipamentos periféricos

CLÁUSULA QUARTA - A sociedade iniciou suas atividades em 01/04/2014 e seu prazo de duração é indeterminado.

CLÁUSULA QUINTA - O capital social é R\$ 1.360.000,00 (Um milhão, trezentos e sessenta mil reais), divididos em 1.360.000 (Um milhão, trezentos e sessenta mil) quotas, no valor nominal de R\$ 1,00 (um real) cada uma, totalmente integralizadas em moeda corrente do país.

Parágrafo primeiro: O capital fica distribuído da seguinte forma:

Sócio	Nº de Quotas	Valor	Percentual
PEDRO DE PAULA SILVA TAVARES	1.360.000	R\$ 1.360.000,00	100%
Total	1.360.000	R\$1.360.000,00	100%

Parágrafo segundo: A responsabilidade da sócia é restrita ao valor de suas quotas, mas responde pela integralização do Capital Social.

CLÁUSULA SEXTA - A administração da Sociedade é de competência do único sócio **PEDRO DE PAULA SILVA TAVARES**, o qual deve praticar todos os atos que se fizerem necessários ao bom funcionamento da sociedade, representando-a ativa ou passivamente, em juízo ou fora dele.

CLÁUSULA SÉTIMA - O sócio **PEDRO DE PAULA SILVA TAVARES** faz uso da denominação social, assinando isoladamente, frente aos Órgãos Federais, Estaduais, Municipais e Instituições Bancárias, exclusivamente para fins que estejam diretamente ligados ao objetivo social.

CLÁUSULA OITAVA - O exercício social coincidirá com o ano civil, levantando-se, em 31 de dezembro de cada ano, o correspondente Balanço Patrimonial. Os lucros ou prejuízos verificados serão atribuídos proporcional ou desproporcionalmente ao socio.

CLÁUSULA NONA - O sócio terá direito a uma retirada mensal a título de pró-labore, observando as normas estabelecidas pela Legislação do Imposto de Renda, a qual será levada à conta de despesas do exercício.

CLÁUSULA DÉCIMA - A sociedade poderá a qualquer tempo, abrir ou fechar filial ou outra dependência, mediante ato de alteração do ato constitutivo.

CLÁUSULA DÉCIMA PRIMEIRA - O administrador declara, sob as penas da lei, de que não está impedido de exercer administração de empresa, por lei especial, ou em virtude de condenação criminal, ou por se encontrar sob os efeitos dela, a pena que vede, ainda que temporariamente, o acesso a cargos públicos; ou por crime falimentar, de prevaricação, peita ou suborno, concussão, peculato, ou contra a economia popular, contra o sistema financeiro nacional, contra normas de defesa da concorrência, contra as relações de consumo, fé pública, ou a propriedade.

CLÁUSULA DÉCIMA SEGUDA - Em caso de falecimento ou interdição do único sócio a sociedade limitada poderá continuar com suas atividades com os herdeiros e/ou sucessores da "de cujus" ou do incapaz.

Parágrafo único - Não sendo possível ou inexistindo interesse destes, o valor de seus haveres será apurado e liquidado com base na situação patrimonial da empresa, à data da resolução, verificada em balanço especialmente levantado.

CLÁUSULA DECIMA TERCEIRA - Fica eleito o foro de Trindade – Goiás, para exercício e o cumprimento dos direitos e obrigações resultantes deste instrumento.

Trindade-GO, 20 de Janeiro de 2026.

PEDRO DE PAULA SILVA TAVARES
Sócio Administrador



ASSINATURA ELETRÔNICA

Certificamos que o ato da empresa NSA SOLUÇÕES LTDA - EPP consta assinado digitalmente por:

IDENTIFICAÇÃO DO(S) ASSINANTE(S)	
CPF/CNPJ	Nome
02647310181	PEDRO DE PAULA SILVA TAVARES



CERTIFICO O REGISTRO EM 27/01/2026 17:07 SOB Nº 20260143260.
PROTOCOLO: 260143260 DE 26/01/2026.
CÓDIGO DE VERIFICAÇÃO: 12601785150. CNPJ DA SEDE: 19987085000171.
NIRE: 52600559044. COM EFEITOS DO REGISTRO EM: 20/01/2026.
NSA SOLUÇÕES LTDA - EPP

SUZANA FONTES BORGES FILETI
SECRETÁRIA-GERAL

www.portaldoempreendedorgoiano.go.gov.br

A validade deste documento, se impresso, fica sujeito à comprovação de sua autenticidade nos respectivos portais, informando seus respectivos códigos de verificação.



PODER JUDICIÁRIO
JUSTIÇA DO TRABALHO

CERTIDÃO NEGATIVA DE DÉBITOS TRABALHISTAS

Nome: NSA SOLUCOES LTDA (MATRIZ E FILIAIS)

CNPJ: 19.987.085/0001-71

Certidão n°: 667800/2026

Expedição: 05/01/2026, às 11:04:33

Validade: 04/07/2026 - 180 (cento e oitenta) dias, contados da data de sua expedição.

Certifica-se que **NSA SOLUCOES LTDA (MATRIZ E FILIAIS)**, inscrito(a) no CNPJ sob o n° **19.987.085/0001-71**, **NÃO CONSTA** como inadimplente no Banco Nacional de Devedores Trabalhistas.

Certidão emitida com base nos arts. 642-A e 883-A da Consolidação das Leis do Trabalho, acrescentados pelas Leis ns.º 12.440/2011 e 13.467/2017, e no Ato 01/2022 da CGJT, de 21 de janeiro de 2022. Os dados constantes desta Certidão são de responsabilidade dos Tribunais do Trabalho.

No caso de pessoa jurídica, a Certidão atesta a empresa em relação a todos os seus estabelecimentos, agências ou filiais.

A aceitação desta certidão condiciona-se à verificação de sua autenticidade no portal do Tribunal Superior do Trabalho na Internet (<http://www.tst.jus.br>).

Certidão emitida gratuitamente.

INFORMAÇÃO IMPORTANTE

Do Banco Nacional de Devedores Trabalhistas constam os dados necessários à identificação das pessoas naturais e jurídicas inadimplentes perante a Justiça do Trabalho quanto às obrigações estabelecidas em sentença condenatória transitada em julgado ou em acordos judiciais trabalhistas, inclusive no concernente aos recolhimentos previdenciários, a honorários, a custas, a emolumentos ou a recolhimentos determinados em lei; ou decorrentes de execução de acordos firmados perante o Ministério Público do Trabalho, Comissão de Conciliação Prévia ou demais títulos que, por disposição legal, contiver força executiva.

ATESTADO DE CAPACIDADE TÉCNICA

Atestamos, para os devidos fins que a empresa NSA SOLUÇÕES EIRELI, CNPJ: 19.987.085/0001-71_, forneceu para a Companhia de Desenvolvimento dos Vales do São Francisco e do Parnaíba – Codevasf, por meio do contrato nº 4.0242/2022 e 4.0144/2022, que tem por objeto Fornecimento de 101 (cento e um) kits completos de irrigação, compostos de : 101 (cento e um) sistemas de irrigação para 500m2; 101 (cento e uma) caixas d'água de 2.000 mil litros e 101 (cento e uma) bombas d'água de 05 CV.

Atestamos, ainda, que os fornecimentos) foram desenvolvidos a contento, dentro dos padrões e normas técnicas exigidos no instrumento contratual.

OBSERVAÇÃO:

Aracaju, SE

26 de outubro de 2023

LOCAL

DATA

Responsável pelas informações:Paulo Roberto Correia Lima
Analista em Desenvolvimento Regional
CODEVASF 44/SR

SUPERVISOR / COORDENADOR DO CONTRATO / FISCAL (ASSINATURA E CARIMBO)

Homologação:
Thomas Jefferson F. da Costa
Superintendente Regional

TITULAR DA ÁREA OU SUPERINTENDENTE REGIONAL (ASSINATURA E CARIMBO)

ATESTADO DE CAPACIDADE TÉCNICA

Atestamos para os devidos fins que a empresa **NSA SOLUCOES EIRELI**, inscrita no CNPJ nº 19.987.085/0001-71 com sede na Rua Maringá, Quadra 23-A, Lote 06, Sala 01, Setor Vila Brasília, Aparecida de Goiânia/GO, Brasil, CEP nº 74.905-570, forneceu à Companhia de Desenvolvimento dos Vales do São Francisco e do Parnaíba - Codevasf SGAN - Quadra 601 - Lote I-Ed. Deputado Manoel Novaes Brasília/Distrito Federal,-70830-901 conforme Edital SRP nº 33/2020 Processo Administrativo 59500.001533/2020-72 - Ordem de fornecimento nº 0.0683/2020 de 27 (vinte e sete) Sistemas de Irrigação localizada, no valor de R\$ 28.423,17 (vinte e oito mil, quatrocentos e vinte e três reais e dezessete centavos).

Atestamos ainda, que o fornecimento foi executado satisfatoriamente, dentro dos padrões e normas técnicos exigidos no instrumento contratual,

Brasília/DF

13/12/2021

LOCAL

DATA

Responsável pelas informações:

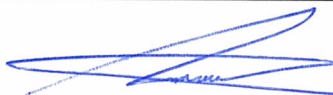

HERMANO LUIZ CARVALHO DOS SANTOS

Unidade de Recursos Pesqueiros e Aquicultura – AR/GDT/UPA

De acordo:



KÊNIA RÉGIA ANASENKO MARCELINO

Gerência de Desenvolvimento Territorial AR/GDT

Homologação:

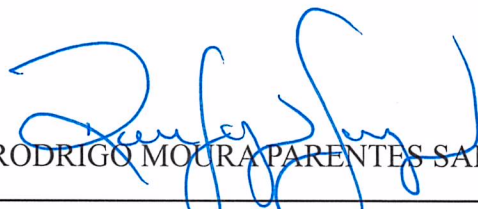

RODRIGO MOURA PARENTES SAMPAIO

Diretor AR

ATESTADO DE CAPACIDADE TÉCNICA

Atestamos, para os devidos fins, que a empresa NSA SOLUÇÕES EIRELI EPP, inscrita no CNPJ n.º 19.987.085/0001-71 com sede na Rua Clarice Silva Carrijo, Quadra C-04, Lote 12/29, N.º 283, Residencial Maria Monteiro, Trindade/GO, forneceu para a Companhia de Desenvolvimento dos Vales do São Francisco e do Parnaíba – Codevasf, por meio das Ordens de Fornecimento n.º 0.0471/2022, 0.0472/2022, 0.0473/2022 que tem por objeto 112 (cento e doze) Kit de irrigação localizada, por gotejamento, com vazão de 1,0 a 2,0 l/h, com sistema de filtragem e capacidade de irrigar 500 m², oriundos do Pregão Eletrônico n.º 060/2021.

Atestamos, ainda, que os fornecimentos foram desenvolvidos a contento, dentro dos padrões e normas técnicas exigidos no instrumento contratual.

Goiânia-GO

09/11/2023

LOCAL

DATA

Responsável pelas informações:

Documento assinado digitalmente
 **GUILHERME XAVIER LOPES SILVA**
Data: 09/11/2023 08:45:58-0300
Verifique em <https://validar.iti.gov.br>

GUILHERME XAVIER LOPES SILVA

Fiscal do contrato 9^aGTR

Homologação:

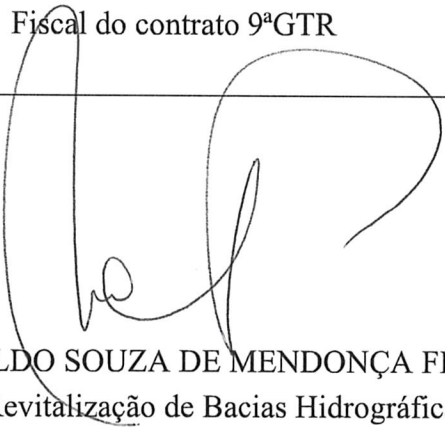
JOSE VIVALDO SOUZA DE MENDONÇA FILHO
Área de Revitalização de Bacias Hidrográficas

José Vivaldo Souza de Mendonça Filho
Área de Revitalização e Sustentabilidade
Socioambiental da Codevasf
Diretor



Atestado Técnico

A Prefeitura Municipal de Goianésia, inscrita no CNPJ nº 01.065.846/0001-72, por meio da **Secretaria Municipal de Agricultura de Goianésia**, atesta, para os devidos fins, que a empresa **NSA Soluções Ltda – ME**, inscrita no CNPJ nº 19.987.085/0001-71, prestou serviços a este Município, atendendo satisfatoriamente às condições contratuais estabelecidas.

A referida empresa foi responsável pela **entrega de 16 (dezesesseis) kits de irrigação**, destinados ao atendimento de demandas da Secretaria Municipal de Agricultura, cumprindo integralmente as especificações técnicas, prazos acordados e padrões de qualidade exigidos pela Administração Pública.

Ressaltamos que os serviços foram executados de forma adequada, com responsabilidade técnica, eficiência e comprometimento, não havendo, até a presente data, qualquer registro que desabone a capacidade técnica e operacional da empresa no que se refere ao objeto contratado.

Por ser expressão da verdade, firmamos o presente atestado para que produza os efeitos legais necessários.

Goianésia, 20 de novembro de 2025.



Marcos Portinho da Cunha
Secretário de Agricultura

Secretário Municipal de Agricultura
Prefeitura Municipal de Goianésia